

concept

Vestavná kombinovaná chladnička s mrazničkou
Vestavná kombinovaná chladnička s mrazničkou
Chłodziarko-zamrażarka do zabudowy
Build-in combi refridgerator with freezer



CZ

SK

PL

EN

PODĚKOVÁNÍ

Děkujeme Vám, že jste si zakoupili výrobek značky Concept a přejeme Vám, abyste byli s naším výrobkem spokojeni po celou dobu jeho používání.

Před prvním použitím prostudujte pozorně celý návod k obsluze a potom si jej uschovejte. Zajistěte, aby i ostatní osoby, které budou s výrobkem manipulovat, byly seznámeny s tímto návodem.

Technické parametry	
Napětí	220-240 V / 50HZ
Třída energetické účinnosti	A+
Roční spotřeba energie	263 kWh
Třída mrazničky	****
Celkový objem (hrubý/užitný)	250 litru
Užitný objem (chladnička/mraznička)	185 / 65 litru
Mrazicí kapacita	3 kg / 24 hod
Typ. chlazení	1 - kompresorová
Rozměry (v x š x h)	1770 x 540 x 540 mm
Klimatická třída	ST
Hlučnost	42 (dB)

Protože své výrobky vedené pod značkou CONCEPT neustále zlepšujeme, vyhrazujeme si právo na drobné změny, které považujeme za nevyhnutelné bez předem daného upozornění v tomto návodu k použití.

DŮLEŽITÁ UPOZORNĚNÍ:

Při dodání spotřebiče

- Ihned po dodání zkontrolujte obal a spotřebič, zda nevznikly škody při přepravě.
- Pokud je spotřebič poškozen, nezprovozňujte ho. Co nejdříve se spojte s dodavatelem.
- Před prvním použitím odstraňte ze spotřebiče všechny obaly a marketingové materiály.
- Obalový materiál řádně zlikvidujte.

Při instalaci

- Nepoužívejte spotřebič jinak, než je popsáno v tomto návodu.
- Ověřte zda připojované napětí odpovídá hodnotám na typovém štítku spotřebiče.
- Nepoužívejte spotřebič, jste-li bosí.
- Nesedejte si a nestoupejte na otevřena dvířka spotřebiče.
- Osoby se sníženou pohybovou schopností, se sníženým smyslovým vnímáním, s nedostatečnou duševní způsobilostí nebo osoby neseznámené s obsluhou musí používat spotřebič jen pod dozorem zodpovědně seznámené osoby.
- Nesahejte na spotřebič vlhkýma nebo mokřýma rukama.
- V případě poruchy vypněte spotřebič a vytáhněte zástrčku ze zásuvky elektrického napětí.

- Při vypořádání spotřebiče ze zásuvky elektrického napětí nikdy netahejte za přívodní kabel, ale uchopte zástrčku a tahem ji vypojte.
- Pravidelně kontrolujte spotřebič i přívodní kabel z důvodu poškození. Nezapínejte poškozený spotřebič.
- Nepoužívejte spotřebič, pokud jsou dvířka nebo těsnění dvířek poškozené. Nechte je opravit v autorizovaném servisu.
- Neponořujte přívodní kabel nebo zástrčku do vody ani do jiné kapaliny.
- Není-li spotřebič v provozu, dbejte na to, aby byly všechny jeho ovládací prvky ve vypnuté poloze.
- Nepoužívejte příslušenství, které má poškozenou povrchovou úpravu, je opotřebované, případně má jiné defekty.
- Před zapnutím nechte spotřebič alespoň 4 hodiny stát, aby se usadil olej v kompresoru po přepravě.
- Používejte spotřebič v místnosti, kde by se teplota měla pohybovat mezi +10°C až +32°C.
- Neumísťujte spotřebič do blízkosti tepelných zdrojů, Může se tím zvýšit jeho spotřeba i životnost.
- Ujistěte se, že kolem spotřebiče je dostatečný prostor pro volný oběh vzduchu
- Nepokládejte žádné předměty na horní plochu spotřebiče, mohlo by dojít k jeho poškození
- Neumísťujte do spotřebiče elektrické zařízení jako jsou mixéry atd.
- Vnitřní prostor spotřebiče je zapotřebí před použitím otřít roztokem jedlé sody rozpuštěné ve vlažné vodě. Po očištění všechny části důkladně osušte.
- Tento spotřebič může být používán v domácnostech a podobných prostorech, jako jsou: Kuchyňské kouty v obchodech, kancelářích a ostatních pracovištích; Spotřebiče
- používané v zemědělství; Spotřebiče používané hosty v hotelích, motelech a jiných oblastech; Spotřebiče používané v podnicích zajišťujících nocleh se snídaní.
- Tento spotřebič může být používán dětmi ve věku od 8 let výše
- a osobami se sníženými fyzickými, smyslovými nebo duševními
- schopnostmi, nebo bez patřičných zkušeností a znalostí, pokud
- jsou pod dohledem nebo byli seznámeni s pokyny k použití
- spotřebiče bezpečným způsobem a rozumí jeho rizikům.
- Děti si nesmí hrát se spotřebičem.
- Čištění a uživatelskou údržbu by neměli provádět děti, pokud jsou mladší než 8 let a nejsou pod dohledem.
- udržujte zařízení a jeho kabel mimo dosah dětí mladších než 8 let.

Nedodržíte-li pokyny výrobce, nemůže být případná oprava uznána jako záruční.

Jsou-li v domácnosti děti

- Nedovolte dětem a nespěprávným osobám se spotřebičem manipulovat, používejte ho mimo jejich dosahu.
- Osoby se sníženou pohybovou schopností, se sníženým smyslovým vnímáním, s nedostatečnou duševní způsobilostí nebo osoby neseznámené s obsluhou musí používat spotřebič jen pod dozorem zodpovědně seznámené osoby.
- Dbejte zvýšené opatrnosti, pokud je spotřebič používán v blízkosti dětí.
- Nedovolte, aby byl spotřebič používán jako hračka.
- Nepoužívejte jiné příslušenství, než je doporučeno výrobcem

POZOR!

- Spotřebič otevírejte jen krátkodobě k vložení nebo vyjmutí pokrmů, aby nedošlo ke zranění např. klopýtnutím.
- Děti by se mohly do spotřebiče zavřít (nebezpečí udušení) nebo být vystaveny jinému nebezpečí.

Případné závady

- Spotřebič může opravovat a zásahy v něm provádět jen kvalifikovaný odborník. Při opravách a zásazích musí být spotřebič odpojen od elektrické sítě. Vypněte jistič nebo vytáhněte zástrčku přívodního kabelu.
- Při vypořádání spotřebiče ze zásuvky elektrického napětí nikdy netahejte za přívodní kabel, ale uchopte zástrčku a tahem ji vypojte

POPIS VÝROBKU

1. Ovladač termostatu/ vnitřní světlo
2. Příhrádky na máslo a sýry
3. Příhrádky ve dveřích chladničky
4. Příhrádky na lahve
5. Nastavitelné skleněné police
6. Police nad příhrádkami na ovoce a zeleninu
7. Příhrádky na ovoce a zeleninu
8. Zásuvky v mrazničce

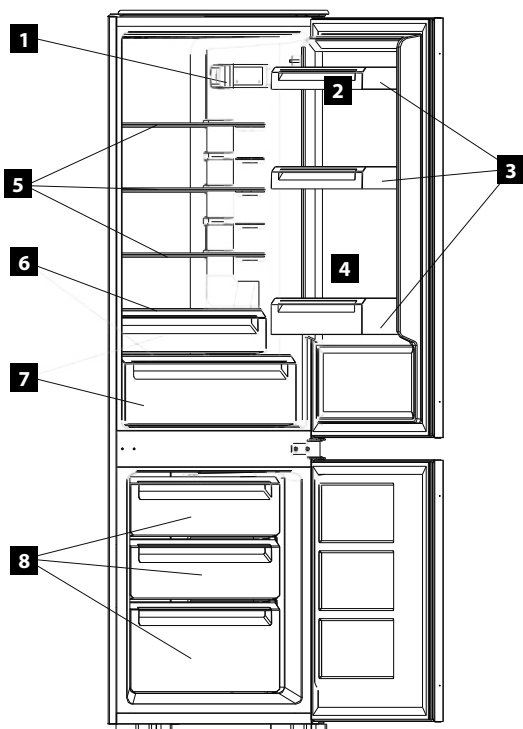

POPIS OVLÁDACÍHO PANELU

Tlačítka:

- B1** Tlačítko **ADJUST** nastavující teplotu v chladničce 2,3,4,6,8 °C
- B2** Tlačítko **MODE** pro přepínání mezi funkcemi **SMART**, **SUPER** a uživatelským nastavením

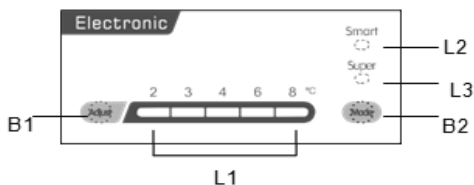

Osvětlení:

- L1** Světlo signalující nastavenou teplotu v ledničce
- L2** Světlo signalující zapnutí **SMART** módu
- L3** Světlo signalující zapnutí **SUPER** módu

NÁVOD K OBSLUZE

Před prvním použitím

- Poté, co chladničku obdržíte, vyčkejte po dobu osmi hodin, než jí připojíte k síťovému napájení. Umožníte tak, aby se chladicí plyn, které se při přepravě mohly rozvířit, usadily.
- Poté, co chladničku poprvé zapnete, kompresor bude nepřetržitě v provozu přibližně po dobu 24 hodin nebo do té doby, dokud se teplota v chladničce a mrazničce dostatečně nesníží.
- Zapojte přístroj do elektrické sítě. Dříve než nastavíte termostat na běžné nastavení do pozice 4 - 6 °C, jej nastavte po dobu 24 hodin na pozici 2 °C. Po tuto dobu prosím, pokud možno, často neotevírejte dvířka a nevkládejte do spotřebiče větší množství potravin.

Zapnutí/vypnutí spotřebiče:

Stiskem tlačítka B1 po dobu 5 sekund vypnete spotřebič. Opětovným stiskem tlačítka B1 spotřebič zapnete

Nastavení teploty:

- 1, Stiskem tlačítka B2 vyberte uživatelské nastavení
- 2, Stiskem tlačítka B1 nastavte teplotu v chladničce.

Poznámka: Teplota v mrazničce je automaticky kolem -18°C

Funkce SMART:

Stiskem tlačítka B2 nastavte SMART mód.

Lednice nastaví automaticky ideální teplotu v chladničce v závislosti na okolní teplotě v místnosti

Funkce SUPER:

Stiskem tlačítka B2 nastavte SUPER mód. Mraznička v tomto módu bude znatelněji chladnější pro rychlejší zamražení většího počtu potravin. Tento mód se automaticky vypne po 54 hodinách.

Alarm otevřených dveří:

Pokud budou dveře chladničky otevřeny déle jak 90 sekund ozve se zvukový signál.

Tento zvuk se přerušuje po úplném zavření dveří chladničky

Polohovatelné police :

boky chladničky jsou vybaveny prolisy tak že můžete měnit požadovanou výšku mezi policemi

Polohovatelné poličky :

Poličky na dveřích chladničky jsou polohovatelné. Směrem nahoru je uvolníte a zajistíte v různých výškách opačným směrem za zarážky

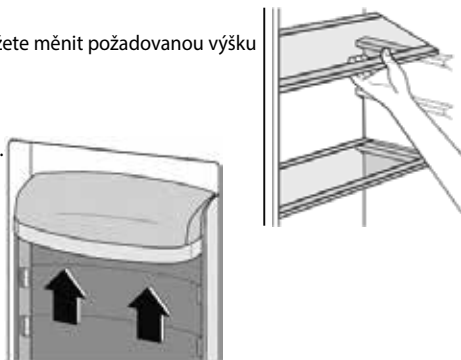
**Tipy k nastavení spotřebiče**

- V případě, že bylo zařízení vypnuto nebo vytaženo ze zásuvky, je nutno vyčkat nejméně po dobu 5 minut, než spotřebič termostatem znovu zapnete nebo připojíte k síťovému napájení.
- Termostat automaticky reguluje teplotu v chladničce v závislosti na čísle, na které je nastaven ovladač termostatu.
- Optimální nastavení termostatu je na pozici 4 - 6 °C.
- Mraznička dokáže mrazit na teplotu -18 stupňů a méně.
- Na teplotu uvnitř spotřebiče má vliv okolní teplota v místnosti, teplota potravin, množství skladovaných výrobků a to, jak často otevíráte dvířka zařízení.
- Při maximálním nastavení (pozice 2 °C) bude vaše chladnička s mrazničkou pracovat hůře, aby udržela nižší teplotu což má vliv na spotřebu energie. Není třeba provozovat váš spotřebič na tomto nastavení po delší dobu. Pokud nezamrazujete čerstvé jídlo, ovladač termostatu by měl být nastaven na 4 - 6 °C.
- Nenechávejte termostat běžet na pozici vyšší než 2 °C příliš dlouho, jinak zamrzne odtokový kanálek.

Tipy k umístění spotřebiče

Doporučujeme tento spotřebič nainstalovat výhradně v místě, na němž okolní teplota odpovídá klimatické třídě ST. Nebude-li okolní teplota v rozmezích uváděných v tabulce nemusí spotřebič náležitě fungovat.

Klimatická třída	Vhodná teplota okolního prostředí
SN	+10 až +32°C
N	+16 až +32°C
ST	+18 až +38°C
T	+18 až + 43°C









Tipy k používání

- Pokaždé, když otevřete dveře spotřebiče, dostane se dovnitř teplý vzduch. To způsobuje uvnitř spotřebiče tlak. Může trvat několik okamžiků, než se tlak vyrovná a dveře půjdou otevřít.
- Nedoporučujeme vkládat teplé pokrmy nebo tekutiny, které se odpařují. Zvyšuje se tak vlhkost uvnitř chladničky.
- Potraviny v chladničce je vhodné zabalit nebo přikryt. K balení doporučujeme využívat sáčky či fólie, alobal nebo potravinářský papír. Tekutiny je nutno skladovat v uzavřených nádobách nebo lahvích.
- Žádné výrobky by se neměly dotýkat zadní stěny spotřebiče.

Mraznička

Mraznička je vhodná pro uchovávání a zamrazování potravin.

Následující tabulka ukazuje maximální doporučený čas skladování čerstvě zmražených pokrmů.

Měsíce	Jídlo
1 - 3	  
4 - 7	  
8 - 12	  

- Teplota uvnitř mrazničky musí již dosahovat -18°C (či méně), aby jste do mrazničky mohli vkládat zamražené, či úplně čerstvé potraviny.
- Pro zamrazování čerstvých potravin používejte přednostně dolní zásuvky mrazničky. Poté, co je jídlo zamrazeno, můžete ho přestěhovat do vyšších zásuvek.
- Pro zamrazení potravin se řiďte pokyny, které naleznete na obalu potravin.
- Pokud je přerušena dodávka elektrického proudu, NEOTVÍREJTE dvířka v prostoru mrazničky. Mraznička bezpečně uchová potraviny po dobu přibližně 7 hodin.

Odmrazovací otvor chladničky

Prostor chladničky se odmrazuje automaticky během provozu. Odmražená voda se shromažďuje v odpařovacím žlábků a automaticky se odpařuje. Odmrazovací otvor musí být pravidelně čistěn. K čištění použijte roztok jedle sody a vlažné vody.

Zátka na čištění otvoru nesmí zůstat v uzavřené pozici nastálo. Jinak by mohla bránit v odtoku rozmražené vody.

Dávejte pozor, aby se obaly potravin nedotýkaly zadní stěny chladničky. Může se tím přerušit proces automatického odmrazování tak, že voda bude stékat na dno spotřebiče.

Poznámka: Na zadní stěně spotřebiče se mohou objevovat ledové kapky. Vytváření těchto kapek je běžné a nepředstavuje závadu spotřebiče.

ZMĚNA SMĚRU OTEVÍRÁNÍ DVEŘÍ

- Zkontrolujte, zda je spotřebič odpojen od sítě a prázdný.
- K odmontování dveří, je nutné naklonit spotřebič na zadní stranu ale nepokládat na zadní stranu na zem. To my mohlo způsobit poškození chladicího okruhu. Povrch pod spotřebičem by měl být pevný a nekluzký.
- Všechny části které odmontujete budou použity k následnému připevnění dveří na druhé straně.
- Tento úkon je doporučeno konat ve 2 a více osobách.

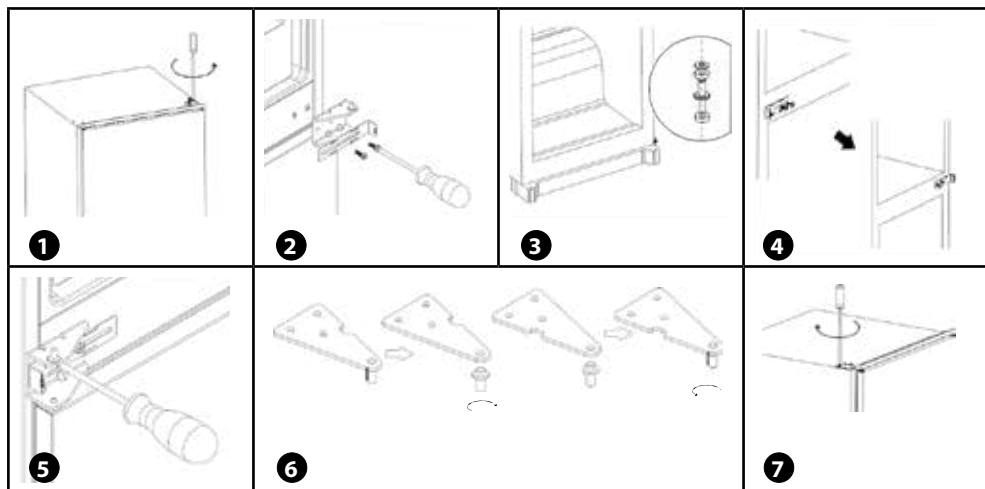

1. Odšroubujte horní pant. Poté vyjměte horní dvířka a položte je na měkký povrch, aby nedošlo k jejich poškrábání..
2. Odšroubujte střední pant a vyjměte spodní dvířka a položte je na měkký povrch, aby nedošlo k jejich poškrábání.
3. Odstraňte spodní pant a připevněte jej na druhou stranu
4. Připevněte prostřední držák zleva doprava. Než nasadíte na spodní pant dveře.
5. Připevněte středový pant na levou stranu. Ujistěte se, že spodní části dveří je vyrovnána horizontálně a vertikálně tak, že těsnění je ze všech stran správně dolehnuto. Poté napevno připevněte středový pant
6. Odšroubujte osičku z horního pantu. Potom otočte pant a znovu zašroubujte osičku zpět
7. Nasadte horní dvířka a poté horní pant na levé straně. Ujistěte se že horní dvířka jsou ve vodorovné a svislé poloze tak, že těsnění je ze všech stran správně dolehnuto. Poté napevno připevněte horní pant

INSTALACE SPOTŘEBIČE

1. Ujistěte se, že rozměry skříňky a odvětrávání jsou dostatečné.

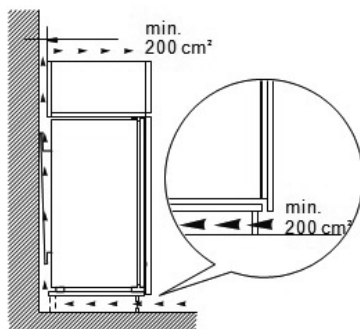
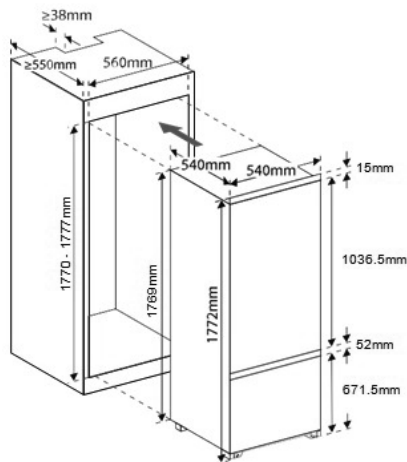

2. Pomalu a opatrně zatlačte spotřebič do skříňky. Ujistěte se že mezera mezi spotřebičem a skříňkou je nejmenší možná na té straně kde se lednice bude otevírat
3. Přišroubujte nastave GUIDE do boku dvírek chladničky. Vložte jezdce SLIDER do vedení a pak zcela otevřete a zavřete dvířka a dřevěné dveře, aby jste zjistili zda dřevěné dveře můžete zavřít úplně a plynule.

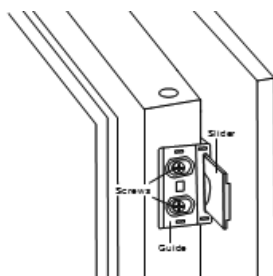
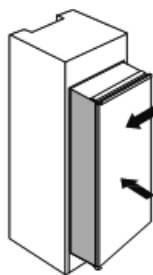

4. Otevřete dveře chladničky spolu s dřevěnými dveřmi a zrnačte si pozici jezdce SLIDER v které je chod otevírání a zavírání nejhladší. Na této pozici jezdce přišroubujte k dřevěným dvířkám.

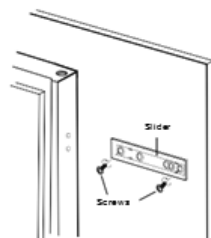

5. Odšroubujte nastavec GUIDE z dveří chladničky
6. Opakujte kroky 2 - 5 u dalších tří jezdců SLIDER.
7. Upevněte všechny čtyři nastavce GUIDE nasazený na jezdce SLIDE upevněné v dřevěných dvířkách do boků dveří spotřebiče. Poté připevněte kryty nastavců GUIDE

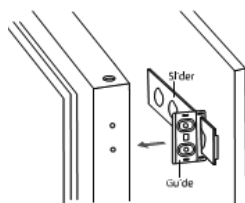

8. Překontrolujte zda dvířka lze zavřít a otevřít hladce a spotřebič je dobře utešněn. Pak připevněte spodní držák k dřevěné skříňce

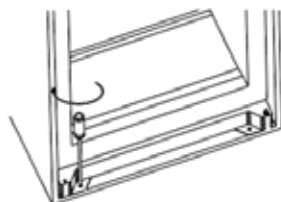

9. Připevněte horní držák k dřevěné skříňce.

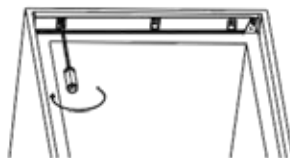

10. Připevněte gumové tesnění do mezery mezi dřevěnými dveřmi a dveřmi spotřebiče

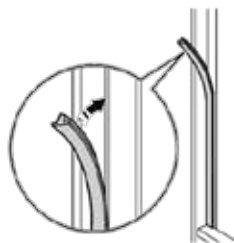

11. Přišroubujte dva střední nastavce k bokům dřevěné skříňky na obou stranách.

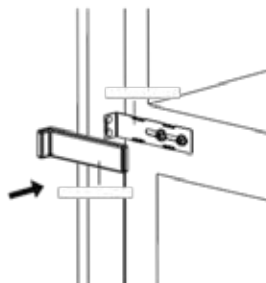
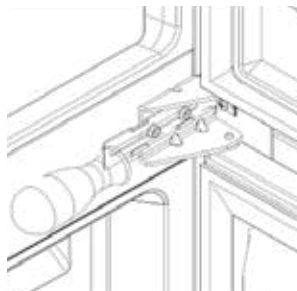

ČIŠTĚNÍ A ÚDRŽBA

Odmrazování prostoru mrazničky

Po uplynutí nějaké doby používání (záleží na četnosti používání) se může vytvořit v prostoru mrazničky led. K jeho odstranění postupujte následovně:

1. Během odmrazování spotřebiče z něj vyjměte potraviny.
2. Nastavte termostat do polohy 0 a odpojte spotřebič od elektrické sítě.
3. Z mrazničky vyjměte zásuvky a dvířka nechte otevřena.
4. Vodu z rozmraženého ledu můžete na dně prostoru mrazničky vytírat houbou.
5. Na podlahu před mrazničku položte utěrku pro případ, že by na podlahu vytekla voda od roztátého ledu z prostoru mrazničky.

Poznámka: Neodmrazujte spotřebič s použitím jiných elektrických spotřebičů (např. fén). K odstraňování námrazy mrazničky nepoužívejte ostré kovové předměty. Mohli by jste poškodit chladicí systém.

6. Po roztátí veškeré námrazy, pečlivě vysušte vnitřek spotřebiče. Pokud to neuděláte, začne se velice rychle po opětovném zapnutí spotřebiče vytvářet námraza nová.
7. Spotřebič znovu zapojte a nastavte ovladač termostatu do pozice 2 °C na 24 hodin. Po uplynutí doby vraťte zpět na běžné nastavení na pozici 4 - 6 °C.

BĚŽNÉ PROVOZNÍ ZVUKY

Zvuk praskání ledu

Může být způsoben rozpínáním a smršťováním uvnitř chladničky a mrazničky.

Krátké zapraskání

Lze jej slyšet, když termostat zapíná a vypíná kompresor.

Hluk kompresoru

Chod kompresoru se projevuje provozním hlukem. Po instalaci může být kompresor na krátkou dobu o něco hlučnější.

Zvuk bublání a proudění

Tento zvuk vzniká při průtoku chladicího média potrubím v chladničce a mrazničce.

Zvuk tekoucí vody

Je způsoben přitékáním vody do odpařovacího žlábků během procesu odmrazování a bude slyšet po celou dobu odmrazování.

SERVIS

Výměna žárovky

Výměnu proveďte následujícím způsobem:

- Vypojte přívodní kabel ze zásuvky elektrického napětí nebo vypněte jistič elektrické zásuvky spotřebiče.
- Odšroubujte krycí sklo a proveďte výměnu žárovky za novou, stejného typu!
- Našroubujte krycí sklo zpět.

POZOR!

Spotřebitel smí provádět pouze výměnu žárovky. Údržbu rozsáhlejšího charakteru nebo opravu, která vyžaduje zásah do vnitřních částí výrobku, musí provést odborný servis

OCHRANA ŽIVOTNÍHO PROSTŘEDÍ

- Preferujte recyklaci obalových materiálů a starých spotřebičů.
- Krabice od spotřebiče může být dána do sběru tříděného odpadu.
- Plastové sáčky z polyetylénu (PE) odevzdejte do sběru materiálu k recyklaci.



Recyklace spotřebiče na konci jeho životnosti:

Symbol na výrobku nebo jeho balení udává, že tento výrobek nepatří do domácího odpadu. Je nutné odvézt ho do sběrného místa pro recyklaci elektrického a elektronického zařízení. Zajištěním správné likvidace tohoto výrobku pomůžete zabránit negativním důsledkům pro životní prostředí a lidské zdraví, které by jinak byly způsobeny nevhodnou likvidací tohoto výrobku. Podrobnější informace o recyklaci tohoto výrobku zjistíte u příslušného místního úřadu, služby pro likvidaci domovního odpadu nebo v obchodě, kde jste výrobek zakoupili.

POĎAKOVANIE

Ďakujeme vám, že ste si kúpili výrobok značky Concept a prajeme vám, aby ste boli s naším výrobkom spokojní po celú dobu jeho používania.

Pred prvým použitím si preštudujte pozorne celý návod na obsluhu a potom ho uschovajte. Zaisťte, aby aj ostatné osoby, ktoré budú s výrobkom manipulovať, boli oboznámené s týmto návodom.

Technické parametre	
Napätie	220-240 V / 50HZ
Trieda energetickej účinnosti	A+
Ročná spotreba energie	263 kWh
Trieda mrazničky	****
Celkový objem (hrubý/úžitkový)	250 litra
Úžitkový objem (chladnička/mraznička)	185 / 65 litra
Mraziaca kapacita	3 kg / 24 hod
Typ. chladenia	1 - kompresorová
Rozmery (v x š x h)	1770 x 540 x 540 mm
Klimatická trieda	ST
Hlučnosť	42 (dB)

Pretože svoje výrobky vedené pod značkou CONCEPT neustále zlepšujeme, vyhradujeme si právo na drobné zmeny, ktoré považujeme za nevyhnutné bez predchádzajúceho upozornenia v tomto návodu na použitie.

DÔLEŽITÉ UPOZORNENIA:

Pri dodaní spotrebiča

- Ihned po dodaní zkontrolujte obal a spotrebič, zda nevznikly škody při přepravě.
- Pokud je spotrebič poškozen, nezprovazňujte ho. Co nejdříve se spojte s dodavatelem.
- Před prvním použitím odstraňte ze spotrebiče všechny obaly a marketingové materiály.
- Obalový materiál řádně zlikvidujte.

Pri inštalácii

- Nepoužívajte spotrebič inak, ako je popísané v tomto návode.
- Overte či pripájané napätie zodpovedá hodnotám na typovom štítku spotrebiča.
- Nepoužívajte spotrebič, ak ste bosí.
- Nesadajte si a nestúpajte na otvorené dvierka spotrebiča.
- Osoby so zníženou pohybovou schopnosťou, so zníženým zmyslovým vnímaním, s nedostatočnou duševnou spôsobilosťou alebo osoby neoznámene s obsluhou musia používať spotrebič len pod dozorom zodpovedne oboznámenej osoby.
- Nesiahajte na spotrebič vlhkými alebo mokrymi rukami.
- V prípade poruchy vypnite spotrebič a vytiahnite zástrčku zo zásuvky elektrického napätia.
- Pri odpájaní spotrebiča zo zásuvky elektrického napätia nikdy neťahajte za prírodný kábel, ale uchopte zástrčku a ťahom ju odpojte.
- Pravidelne kontrolujte spotrebič i prírodný kábel z dôvodu poškodenia. Nezapínajte poškodený spotrebič.
- Nepoužívajte spotrebič, ak sú dvierka alebo tesnenie dvierok poškodené. Nechajte ich opraviť v autorizovanom servise.
- Neponárajte prírodný kábel alebo zástrčku do vody ani do inej kvapaliny.
- Ak nie je spotrebič v prevádzke, dbajte na to, aby boli všetky jeho ovládacie prvky vo vypnutej polohe.
- Nepoužívajte príslušenstvo, ktoré má poškodenú povrchovú úpravu, je opotrebované, prípadne má iné defekty.
- Pred zapnutím nechajte spotrebiče aspoň 4 hodiny stáť, aby sa usadil olej v kompresore po preprave.
- Používajte spotrebič v miestnosti, kde by sa teplota mala pohybovať medzi +10°C až +32°C.
- Neumiestňujte spotrebič do blízkosti tepelných zdrojov, Môže sa tým zvýšiť jeho spotreba i životnosť.
- Uistite sa, že okolo spotrebiča je dostatočný priestor pre voľný obeh vzduchu
- Neukladajte žiadne predmety na hornú plochu spotrebiča, mohlo by dôjsť k jeho poškodeniu
- Neumiestňujte do spotrebiča elektrické zariadenia ako sú mixéry atď.
- Vnútorňý priestor spotrebiča je potrebné pred použitím utrieť roztokom jedlej sódy rozpustenej vo vlažnej vode. Po očistení všetky časti dôkladne osušte.
- Tento spotrebič môže byť používaný v domácnostiach a podobných priestoroch, ako sú: Kuchynské kúty v obchodoch, kanceláriách a ostatných pracoviskách; Spotrebiče používané v poľnohospodárstve; Spotrebiče používané hosťami v hoteloch, motelloch a iných oblastiach; Spotrebiče používané v podnikoch zaisťujúcich nocľah s raňajkami.
- Tento spotrebič môže byť používaný deťmi vo veku od 8 rokov vyššie
- a osobami so zníženými fyzickými, zmyslovými alebo duševnými schopnosťami, alebo bez patričných skúseností a znalostí, pokiaľ
- sú pod dohľadom alebo boli oboznámene s pokynmi k použitiu
- spotrebiča bezpečným spôsobom a rozumejú jeho rizikám.
- Deti sa nesmú hrať so spotrebičom.
- Čistenie a užívatelskú údržbu by nemali prevádzkať deti, ak sú mladšie ako 8 rokov a nie sú pod dohľadom.
- udržiavajte zariadenie a jeho kábel mimo dosah detí mladších ako 8 rokov.

Ak nedodržíte pokyny výrobcu, nemôže byť prípadná oprava uznaná ako záručná.

Ak sú v domácnosti deti

- Nedovoľte deťom a nesvojprávnym osobám so spotrebičom manipulovať, používajte ho mimo ich dosahu.
- Osoby so zníženou pohybovou schopnosťou, so zníženým zmyslovým vnímaním, s nedostatočnou duševnou spôsobilosťou alebo osoby neoboznámene s obsluhou musia používať spotrebič len pod dozorom zodpovedne oboznámenej osoby.
- Dbajte zvýšenej opatrnosti, pokiaľ je spotrebič používaný v blízkosti detí.
- Nedovoľte, aby bol spotrebič používaný ako hračka.
- Nepoužívajte iné príslušenstvo, než je odporučené výrobcom

POZORI!

Spotrebič otvárajte len krátkodobo k vloženiu alebo vybratiu pokrmov, aby nedošlo ku zraneniu napr. zakopnutím. Deti by sa mohli do spotrebiča zavrieť (nebezpečenstvo udusenía) alebo byť vystavené inému nebezpečenstvu.

Prípadné závady

- Spotrebič môže opravovať a zásahy v ňom prevádzať len kvalifikovaný odborník. Pri opravách a zásahoch musí byť spotrebič odpojený od elektrickej siete. Vypnite istič alebo vytiahnite zástrčku prívodného kábla.
- Pri odpojení spotrebiča zo zásuvky elektrického napätia nikdy netahajte za prívodný kábel, ale uchopte zástrčku a ťahom ju odpojte

POPIS VÝROBKU

1. Ovládač termostatu / vnútorné svetlo
2. Priehradky na maslo a syry
3. Priehradky vo dverách chladničky
4. Priehradky na fľaše
5. Nastaviteľné sklenené police
6. Police nad priehradkami na ovocie a zeleninu
7. Priehradky na ovocie a zeleninu
8. Zásuvky v mrazničke

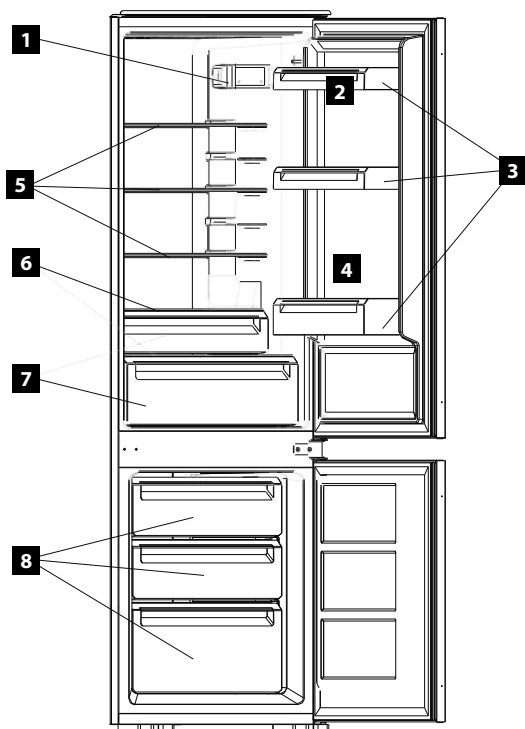

POPIS OVLÁDACÍHO PANELU

Tlačidlá:

B1 Tlačidlo ADJUST nastavujúce teplotu v chladničke 2,3,4,6,8 °C

B2 Tlačidlo MODE na prepínanie medzi funkciami SMART, SUPER a užívateľským nastavením

Osvetlenie:

L1 Svetlo signalujúce nastavenú teplotu v chladničke

L2 Svetlo signalujúce zapnutie SMART modu

L3 Svetlo signalujúce zapnutie SUPER modu

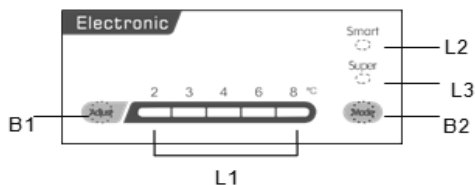

NÁVOD K OBSLUHE

Před prvním použitím

- Potom, čo chladničku obdržíte, vyčkajte po dobu ôsmich hodín, než ju pripojíte k sieťovému napájaniu. Umožnite tak, aby sa chladiace plyny, ktoré sa pri preprave mohli rozvíriť, usadili.
- Potom, čo chladničku prvýkrát zapnete, kompresor bude nepretržite v prevádzke približne po dobu 24 hodín alebo do tej doby, kým sa teplota v chladničke a mrazničke dostatočne neznižuje.
- Zapojte prístroj do elektrickej siete. Skôr než nastavíte termostat na bežné nastavenie do pozície 4 - 6 °C, ho nastavte po dobu 24 hodín na pozíciu 2 °C. Po túto dobu prosím, pokiaľ možno, často neatvárajte dverka a nevkladajte do spotrebiča väčšie množstvo potravín.

Zapnutie/vypnutie spotrebiča:

Stiskom tlačidla B1 na 5 sekúnd vypnete spotrebič. Opätovným stiskom tlačidla B1 sporebič zapnete

Nastavenie teploty:

1, Stiskom tlačidla B2 vyberte užívateľské nastavenie 2, Stiskom tlačidla B1 nastavte teplotu v chladničke.

Poznámka: Teplota v mraziaku je automaticky okolo -18°C

Funkcia SMART :

Stiskom tlačidla B2 nastavte SMART mod. Chladnička nastaví automaticky ideálnu teplotu v chladničke v závislosti na okolitej teplote v miestnosti

Funkcia SUPER :

Stiskom tlačidla B2 nastavte SUPER mod. Mrazička v tomto mode bude citeľne chladnejšia pre rýchlejšie zaradenie väčšieho množstva potravín. Tento mod sa automaticky vypne po 54 hodinách.

Alarm otvorených dverí:

Ak budú dvere chladničky otvorené dlhšie ako 90 sekúnd ozve sa zvukový signál. Tento zvuk sa preruší po úplnom zatvorení dverí chladničky

Polohovateľné police:

boky chladničky sú vybavené prelismi tak že môžete meniť požadovanú výšku medzi policami

**Polohovateľné poličky:**

Poličky na dveriach chladničky sú polohovateľné. Smerom nahor ich uvoľníte a zaistíte v rôznych výškach opačným smerom za záružky

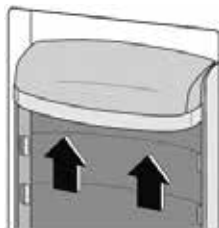
**Tipy k nastaveniu spotrebiča**

- V prípade, že bolo zariadenie vypnuté alebo vytiahnuté zo zásuvky, je nutné vyčekať najmenej po dobu 5 minút, než spotrebič termostatom znovu zapnete alebo pripojíte k sieťovému napájaniu.
- Termostat automaticky reguluje teplotu v chladničke v závislosti na čísle, na ktoré je nastavený ovládač termostatu.
- Optimálne nastavenie termostatu je na pozícii 4 - 6 °C.
- Mraznička dokáže mraziť na teplotu -18 stupňov a menej.
- Na teplotu vo vnútri spotrebiča má vplyv okolitá teplota v miestnosti, teplota potravín, množstvo skladovaných výrobkov a to, ako často otvárate dveria zariadenia.
- Pri maximálnom nastavení (pozícia 2 °C) bude vaša chladnička s mrazničkou pracovať viac, aby udržala nižšiu teplotu čo má vplyv na spotrebu energie. Nie je potrebné prevádzkovať váš spotrebič na tomto nastavení po dlhšiu dobu. Pokiaľ nezamrazujete čerstvé jedlo, ovládač termostatu by mal byť nastavený na 4 - 6 °C.
- Nenechávajte termostat bežať na pozícii vyššej než 2 °C príliš dlho, inak zamrzne odtokový kanálik.

Tipy k umiestneniu spotrebiča

Odporúčame tento spotrebič nainštalovať výhradne v mieste, na ktorom okolitá teplota zodpovedá klimatickej triede ST. Ak nebude okolitá teplota v rozmedziach uvádzaných v tabuľke nemusí spotrebič náležite fungovať.

Klimatická trieda	Vhodná teplota okolitého prostredia
SN	+10 až +32°C
N	+16 až +32°C
ST	+18 až +38°C
T	+18 až +43°C









Tipy k používaniu

- Zakaždým, keď otvoríte dvere spotrebiča, dostane sa dovnútra teplý vzduch. To spôsobuje vo vnútri spotrebiča tlak. Môže trvať niekoľko okamžikov, než sa tlak vyrovná a dvere pôjdu otvoriť.
- Neodporúčame vkladať teplé pokrmy alebo tekutiny, ktoré sa odparujú. Zvyšuje sa tak vlhkosť vo vnútri chladničky.
- Potraviny v chladničke je vhodné zabaliť alebo prikryť. K baleniu odporúčame využívať vrecká či fólie,lobal alebo potravinársky papier. Tekutiny je nutné skladovať v uzavretých nádobách alebo fľašiach.
- Žiadne výrobky by sa nemali dotýkať zadnej steny spotrebiča.

Mraznička

Mraznička je vhodná na uchovávanie a zamrazovanie potravín.

Nasledujúca tabuľka ukazuje maximálny odporučený čas skladovania čerstvo zmrazených pokrmov.

Mesece	Jídlo
1 - 3	  
4 - 7	  
8 - 12	  

- Teplota vo vnútri mrazničky musí už dosahovať -18°C (či menej), aby ste do mrazničky mohli vkladať zamrazené, či úplne čerstvé potraviny.
- Pre zamrazovanie čerstvých potravín používajte prednostne dolné zásuvky mrazničky. Potom, čo je jedlo zamrazené, môžete ho presťahovať do vyšších zásuviek.
- Pre zamrazenie potravín sa riadte pokynmi, ktoré nájdete na obalu potravín.
- Pokiaľ je prerušená dodávka elektrického prúdu, NEOTVÁRAJTE dverka v priestore mrazničky. Mraznička bezpečne uchová potraviny po dobu približne 7 hodín.

Odmrazovací otvor chladničky

Priestor chladničky sa odmrazuje automaticky počas prevádzky. Odmrazená voda sa zhromažďuje v odparovacom žliabku a automaticky sa odparuje. Odmrazovací otvor musí byť pravidelne čistený. K čisteniu použite roztok jedlej sódy a vlažnej vody.

Zátka na čistenie otvoru nesmie zostať v uzavretej pozícii nastálo. Inak by mohla brániť v odtoku rozmrazenej vody. Dávajte pozor, aby sa obaly potravín nedotýkali zadnej steny chladničky. Môže sa tým prerušiť proces automatického odmrázovania tak, že voda bude stekať na dno spotrebiča.

Poznámka: Na zadnej stene spotrebiča sa môžu objavovať ľadové kvapky. Vytváranie týchto kvapiek je bežné a nepredstavuje závalu spotrebiča.

ZMENA SMERU OTVÁRANIA DVERÍ

- Skontrolujte, či je spotrebič odpojený od siete a prázdny.
- K odmontovaniu dverí, je nutné nakloniť spotrebič na zadnú stranu ale neukladať na zadnú stranu na zem. To by mohlo spôsobiť poškodenie chladiaceho okruhu. Povrch pod spotrebičom by mal byť pevný a nie klzký.
- Všetky časti ktoré odmontujete budú použité k následnému pripaveniu dverí na druhej strane.
- Tento úkon je odporúčané vykonávať minimálne dvomi a viac osobami."

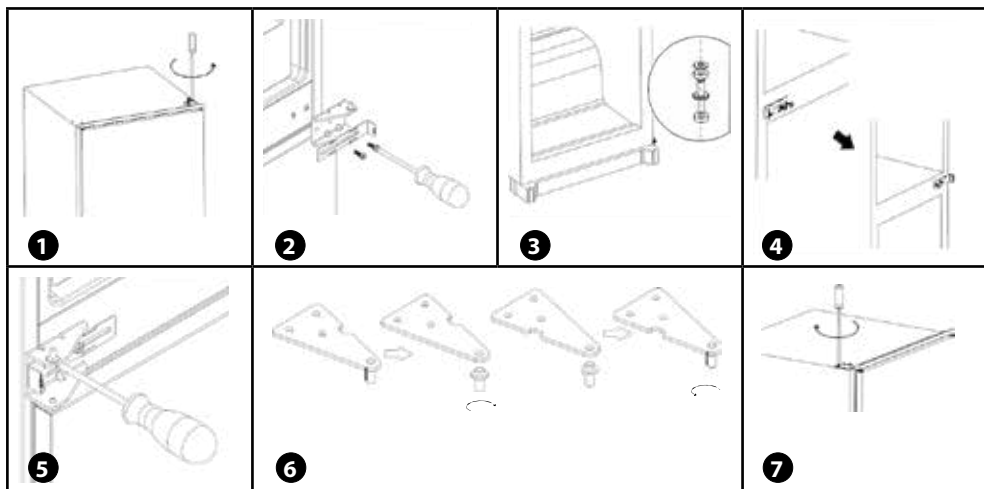

1. Odskrutkujte horný pánt. Potom vyjmite horné dvierka a položte ich na mäkký povrch, aby nedošlo k ich poškrabaniu ..
2. Odskrutkujte stredný pánt a vyjmite spodné dvierka a položte ich na mäkký povrch, aby nedošlo k ich poškrabaniu.
3. Odstráňte spodný pánt a pripevnite ho na druhú stranu
4. Pripevnite prostredný držiak zľava doprava. Než nasadíte na spodný pánt dvere.
5. Pripevnite stredový pánt na ľavú stranu. Uistite sa, že spodná časť dverí je vyrovnaná horizontálne a vertikálne tak, že tesnenie je zo všetkých strán správne doľahnuté. Potom napevno pripevnite stredový pánt
6. Odskrutkujte osku z horného pántu. Potom otočte pánt a znovu zaskrutkujte osku späť
7. Nasadte horné dvierka a potom horný pánt na ľavej strane. Uistite sa že horné dvierka sú vo vodorovnej a zvislej polohe tak, že tesnenie je zo všetkých strán správne doľahnuté. Potom napevno pripevnite horný pánt

INŠTALÁCIA SPOTREBIČA

1. Uistite sa, že rozmery skrine a odvetrávania sú dostatočné.

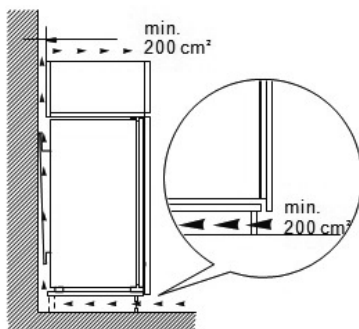
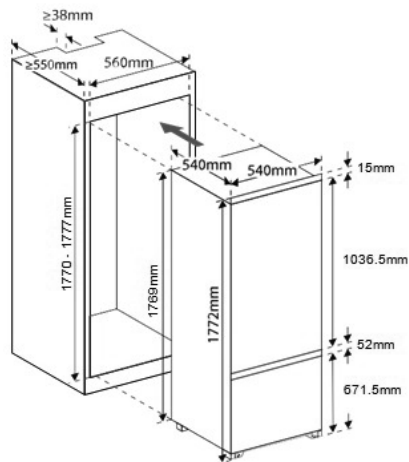

2. Pomaly a opatrne zatlačte spotrebič do skrinky. Uistite sa že medzera medzi spotrebičom a skrinkou je najmenšia možná na tej strane kde sa chladnička bude otvárať

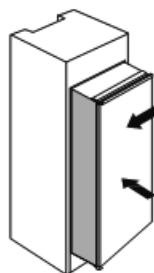

3. Priskrutkujte nástavec GUIDE do boku dvierok chladničky. Vložte jazdce SLIDER do vedenia a potom úplne otvorte a zatvorte dvierka a drevené dvere, aby ste zistili či drevené dvere môžete zatvoriť úplne a plynule.

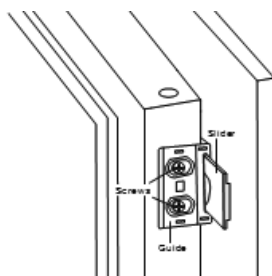

4. Otvorte dvere chladničky spolu s drevenými dverami a zaznačte si pozíciu jazdca SLIDER v ktorej je chod otváraania a zatvárania najhľadší. Na tejto pozícii jazdca priskrutkujte k dreveným dvierkam.

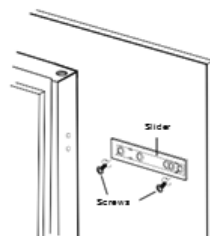

5. Odskrutkujte nástavec GUIDE z dverí chladničky
6. Opakujte kroky 2 - 5 na ďalších troch jazdcoch SLIDER.
7. Upevnite všetky štyri nástavce GUIDE nasadené na jazdce SLIDE upevnené v drevených dvierkach do boku dverí spotrebiča. Potom pripevnite kryty nástavcov GUIDE

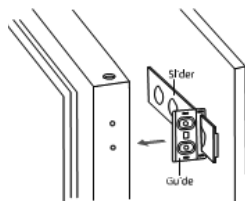

8. Prekontrolujte či dvierka je možné zatvoriť a otvoriť hladko a spotrebič je dobre utesnený. Potom pripevnite spodný držiak k drevenej skrinke

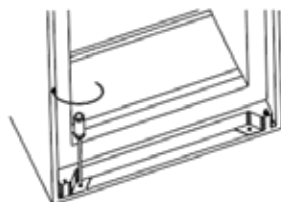

9. Pripevnite horný držiak k drevenej skrinke.



10. Pripevnite gumové tesnenie do medzery medzi drevenými dverami a dverami spotrebiča

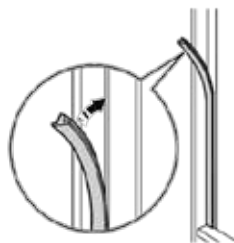

11. Priskrutkujte dva stredné nástavce k bokom drevenej skrinky na oboch stranách.

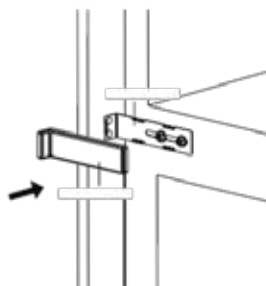
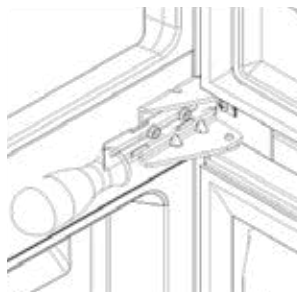

ČIŠTĚNÍ A ÚDRŽBA

Odmrazovanie priestoru mrazničky

Po uplynutí nejakej doby používania (záleží na početnosti používaní) sa môže vytvoriť v priestore mrazničky ľad. K jeho odstráneniu postupujte nasledovne:

1. Počas odmrázovania spotrebiča z neho vyjmite potraviny.
2. Nastavte termostat do polohy 0 a odpojte spotrebič od elektrickej siete.
3. Z mrazničky vyjmite zásuvky a dvierka nechajte otvorené.
4. Vodu z rozmrazeného ľadu môžete na dne priestoru mrazničky vytierať špongiou.
5. Na podlahu pred mrazničku položte utierku pre prípad, že by na podlahu vytekla voda od roztopeného ľadu z priestoru mrazničky.
Poznámka: Neodmrázujte spotrebič s použitím iných elektrických spotrebičov (napr. fén). K odstraňovaniu námrazy mrazničky nepoužívajte ostré kovové predmety. Mohli by ste poškodiť chladiaci systém.
6. Po roztopení všetkej námrazy, starostlivo vysušte vnútro spotrebiča. Pokiaľ to neurobíte, začne sa veľmi rýchlo po opätovnom zapnutí spotrebiča vytvárať námraza nová.
7. Spotrebič znovu zapojte a nastavte ovládač termostatu do pozície 2 °C na 24 hodín. Po uplynutí doby vráťte späť na bežné nastavenie na pozíciu 4 - 6 °C.

BEŽNÉ PREVÁDZKOVÉ ZVUKY

Zvuk praskania ľadu

Môže byť spôsobený rozpínaním a zmršťovaním vo vnútri chladničky a mrazničky.

Krátke zapraskanie

Je možné ho počuť, keď termostat zapína a vypína kompresor.

Hluk kompresora

Chod kompresora sa prejavuje prevádzkovým hlukom. Po inštalácii môže byť kompresor na krátku dobu o niečo hlučnejší.

Zvuk bublania a prúdenia

Tento zvuk vzniká pri prítoku chladiaceho média potrubím v chladničke a mrazničke.

Zvuk tečúcej vody

Je spôsobený prítokom vody do odparovacieho žliabku počas procesu odmrázovania a bude počuť po celú dobu odmrázovania.

SERVIS

Výmena žiarovky

Výmenu vykonajte nasledujúcim spôsobom:

- Vypojte prívodný kábel zo zásuvky elektrického napätia alebo vypnite istič elektrickej zásuvky spotrebiča.
- Odskrutkujte krycie sklo a vykonajte výmenu žiarovky za novú, rovnakého typu!
- Krycie sklo naskrutkujte späť.

POZOR!

Spotrebiteľ smie vykonávať iba výmenu žiarovky. Údržbu rozsiahlejšieho charakteru alebo opravu, ktorá vyžaduje zásah do vnútorných častí výrobku, musí vykonať odborný servis.

OCHRANA ŽIVOTNÉHO PROSTREDIA

- Preferujte recykláciu obalových materiálov a starých spotrebičov.
- Škatuľa od spotrebiča môže byť daná do zberu triedeného odpadu.
- Plastové vrecká z polyetylénu (PE) odovzdajte do zberu materiálu na recykláciu.



Recyklácia spotrebiča na konci jeho životnosti:

Symbol na výrobku alebo jeho balení udáva, že tento výrobok nepatrí do domáceho odpadu.

Je nutné odnieť ho do zberného miesta pre recykláciu elektrického a elektronického zariadenia.

Zaistením správnej likvidácie tohto výrobku pomôžete zabrániť negatívnym dôsledkom pre životné prostredie a ľudské zdravie, ktoré by inak boli spôsobené nevhodnou likvidáciou tohto výrobku.

Podrobnejšie informácie o recyklácii tohto výrobku zistíte na príslušnom miestnom úrade, službe pre likvidáciu domáceho odpadu alebo v obchode, kde ste výrobok zakúpili.

PODZIĘKOWANIE

Dziękujemy za zakup produktu marki Concept i życzymy Państwu pełnej satysfakcji podczas jego użytkowania.

Przed pierwszym użyciem należy uważnie przeczytać całą instrukcję obsługi, zachowując ją na przyszłość. Prosimy upewnić się, aby także pozostałe osoby, które będą posługiwały się urządzeniem, zapoznały się z niniejszą instrukcją.

Techniczne parametry	
Napięcie	220-240 V / 50HZ
Klasa energetyczna	A+
Roczne zużycie energii	263 kWh
Klasa zamrażarki	****
Całkowita pojemność (brutto/netto)	250 litrów
Pojemność użytkowa (chłodziarka/zamrażarka)	185 / 65 litrów
Zdolność zamrażania	3 kg / 24 hod
Typ chłodzenia	1 - kompresor
Rozmiar (wys. x szer. x gł.)	1770 x 540 x 540 mm
Klasa klimatyczna	ST
Głośność	42 (dB)

Z uwagi, iż sprzęty produkowane pod marką Concept stale są ulepszone, zastrzegamy sobie prawo do wprowadzania drobnych zmian, które naszym zdaniem okażą się konieczne, bez uprzedniego ostrzeżenia w niniejszej instrukcji.

OSTRZEŻENIA

Przy dostarczeniu urządzenia

- Natychmiast po dostarczeniu należy sprawdzić opakowanie i urządzenie, czy nie doszło do ich uszkodzenia podczas transportu.
- Jeżeli urządzenie jest uszkodzone, nie należy go używać. Należy bezzwłocznie skontaktować się z dostawcą.
- Przed rozpoczęciem użytkowania należy usunąć z urządzenia wszystkie elementy opakowania i wyjąć materiały marketingowe.
- Opakowanie należy we właściwy sposób zutylizować.

Przy instalowaniu

- Sprzętu nie należy używać w sposób inny niż opisany w niniejszej instrukcji.
- Należy upewnić się, że napięcie w sieci odpowiada wartościom podanym na tabliczce znamionowej.
- Nie należy używać urządzenia, jeżeli jest się na boso.
- Nie wolno stawać ani siadać na otwartych drzwiach urządzenia.
- Osoby o ograniczonej zdolności fizycznej, zmniejszonej percepcji sensorycznej, niewystarczającej zdolności psychicznej lub ci, którzy nie są świadomi jak należy używać sprzęt, powinny korzystać z urządzenia tylko pod nadzorem odpowiedzialnej, świadomej osoby.
- Nie wolno dotykać urządzenia mokrymi rękami.

- W przypadku awarii, należy natychmiast wyłączyć urządzenie i wyjąć wtyczkę z gniazdka sieciowego.
- Podczas odłączania wtyczki z gniazdka, nie wolno ciągnąć za przewód. Należy przytrzymać za wtyczkę, a następnie odłączyć przewód.
- Należy regularnie kontrolować urządzenie i przewód zasilający pod kątem uszkodzeń. Nigdy nie wolno włączać uszkodzonego urządzenia.
- Nie wolno używać urządzenia, jeżeli drzwiczki lub uszczelki są uszkodzone. Naprawy może dokonać wyłącznie autoryzowany serwis.
- Nie wolno zanurzać przewodu zasilającego ani wtyczki w wodzie lub innej cieczy.
- Należy upewnić się, że wszystkie przełączniki są w pozycji OFF, gdy urządzenie nie jest używane.
- Nie należy używać akcesoriów, których powłoki zostały uszkodzone, zużyte lub mają inne wady.
- Przed włączeniem urządzenia, odstawić na co najmniej 4 godziny w celu ustabilizowania poziomu oleju w sprężarce.
- Z urządzenia należy korzystać w pomieszczeniach, gdzie temperatura powinna wynosić od +10 °C do +32 °C.
- Nie należy umieszczać urządzenia w pobliżu źródeł ciepła, gdyż może to zwiększyć zużycie i obniżyć trwałość urządzenia.
- Należy upewnić się, że urządzenie ma wystarczająco dużo miejsca na swobodny przepływ powietrza
- Nie należy umieszczać żadnych przedmiotów na górnej części urządzenia, gdyż mogą zostać uszkodzone.
- W urządzeniu nie należy umieszczać sprzętów typu miksery elektryczne itp.
- Wnętrze urządzenia należy czyścić roztworem sody oczyszczonej rozpuszczonej w ciepłej wodzie. Po czyszczeniu poczekać, aż wszystkie części wyschną.
- To urządzenie jest przeznaczone do użytku w gospodarstwach domowych i podobnych miejscach, tj: pomieszczenia kuchenne personelu w sklepach, urzędach i
- innych środowiskach pracy; w kuchniach wiejskich i przez gości w hotelach, motelach i innych tego typu miejscach; przedsiębiorstwach zapewniających nocleg ze śniadaniem.
- To urządzenie może być używane przez dzieci w wieku 8 lat i powyżej oraz przez osoby o ograniczonych możliwościach fizycznych, sensorycznych lub psychicznych
- pod nadzorem osób zaznajomionych z instrukcją użytkowania produktu w sposób bezpieczny, które rozumieją związane z tym ryzyko.
- Dzieci nie powinny bawić się urządzeniem.
- Czyszczenie i konserwacja urządzenia nie powinny być wykonywane przez dzieci, poniżej 8 lat, gdy nie są nadzorowane.
- Należy trzymać urządzenie i jego przewód w miejscu niedostępnym dla dzieci w wieku poniżej 8 lat.

Nieastosowanie się do instrukcji producenta, nie może być przyczyną utraty gwarancji.

Jeżeli w gospodarstwie domowym znajdują się dzieci

- Nie dopuszczają dzieci i osób nieodpowiedzialnych do użytkowania. Używać urządzenia z dala od tych osób.
- Osoby o ograniczonej zdolności fizycznej, zmniejszonej percepcji sensorycznej, niewystarczającej zdolności umysłowej lub ci, którzy nie są świadomi jak należy używać urządzenia, powinny korzystać z urządzenia tylko pod nadzorem odpowiedzialnej, świadomej osoby.
- Należy zachować szczególną ostrożność, gdy urządzenie wykorzystywane jest w pobliżu dzieci.
- Nie używać urządzenia jako zabawki.
- Nie należy używać akcesoriów innych niż zalecane przez producenta.

OSTRZEŻENIE!

- Należy otwierać urządzenie tylko na krótki czas, tak aby umieścić lub wyjąć żywność, w ten sposób można uniknąć obrażeń spowodowanych np. potknięciem dziecka.
- Dziecko może zablokować się w urządzeniu (niebezpieczeństwo uduszenia) lub może być narażone na inne niebezpieczeństwa.

Możliwe wady

- Tylko wykwalifikowany technik może naprawiać urządzenia. Podczas naprawy urządzenie należy odłączyć od sieci elektrycznej. Należy wyłączyć wyłącznik i odłączyć wtyczkę przewodu zasilającego.
- Wylączając urządzenie z gniazdka, nie wolno ciągnąć za przewód, należy przytrzymać za wtyczkę, a następnie odłączyć przewód.

OPIS PRODUKTU

1. Termostat regulacyjny
/ wewnętrzne oświetlenie
2. Półka na masło i sery
3. Półka na drzwiach lodówki
4. Półka na butelki
5. Regulowane szklane półki
6. Pokrywa pojemnika
na świeże owoce i warzywa
7. Półka na owoce i warzywa
8. Szuflady w zamrażarce

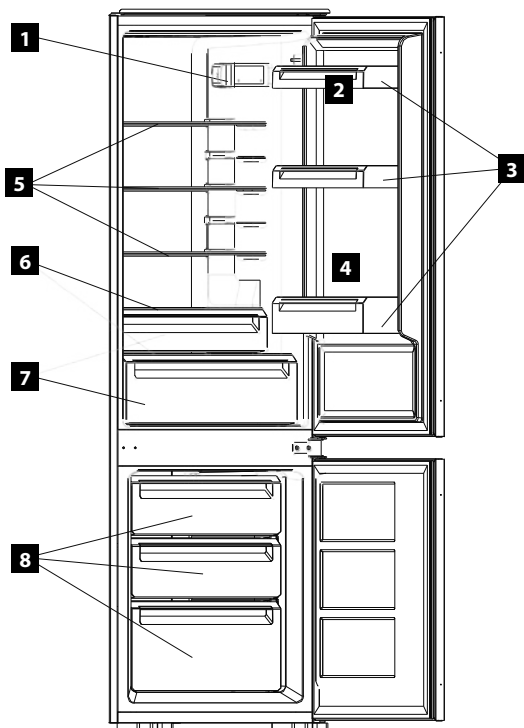

PANEL STEROWANIA

Przyciski:

B1 ADJUST przycisk regulacji temperatury w lodówce 2,3,4,6,8 °C

B2 MODE przycisk wyboru trybu SMART, SUPER i ustawień użytkownika

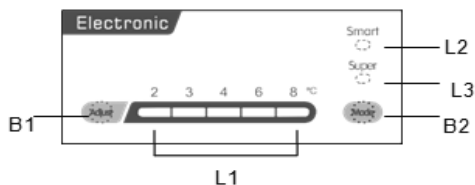

Oświetlenie:

L1 sygnalizuje ustawienie temperatury w lodówce

L2 światło sygnalizuje włączony tryb SMART

L3 światło sygnalizuje włączony tryb SUPER

INSTRUKCJA OBSŁUGI

Przed pierwszym uruchomieniem

- Po dostarczeniu urządzenia, należy odczekać 8 godzin przed podłączeniem do sieci. Pozwoli to schłodzić gaz, który podczas transportu mógł zostać zmieszany.
- Po pierwszym uruchomieniu lodówki sprężarka będzie pracować nieustannie przez około 24 godziny lub do czasu, gdy temperatura w lodówce i zamrażarce nie zostanie zredukowana.
- Podłączyć urządzenie do sieci elektrycznej. Przed ustawieniem termostatu w optymalnej pozycji 4 - 6 °C, przez pierwsze 24 godziny ustawić go w pozycji 2 °C. W tym czasie unikać częstego otwierania drzwi oraz wkładania zbyt dużej ilości żywności.

Włączanie / wyłączanie urządzenia:

naciśnij i przytrzymaj przycisk B1 do 5 sekund, aby wyłączyć urządzenie. Naciśnij przycisk B1, aby ponownie włączyć urządzenie.

Regulacja temperatury:

1, Naciśnij przycisk B2, aby wybrać ustawienia użytkownika 2, naciśnij przycisk B1, aby ustawić temperaturę lodówki.

Uwaga: temperatura zamrażarki ustawiona jest automatycznie na około -18 °C

Tryb Smart:

Naciśnij przycisk B2, aby ustawić tryb SMART. Urządzenie automatycznie ustawi optymalną temperaturę w lodówce w zależności od temperatury otoczenia

Tryb SUPER:

Naciśnij przycisk B2, aby ustawić tryb SUPER. Komora zamrażarki w tym trybie będzie znacznie szybciej chłodziła w celu zamrożenia większej ilości żywności. Tryb ten automatycznie wyłączy się po 54 godzinach.

Alarm otwartych drzwi:

alarm dźwiękowy zabrmi, gdy drzwi lodówki otwarte są przez 90 sekund. Alarm wyłączy się, gdy drzwi zostaną całkowicie zamknięte.

Regulowane półki:

ściany lodówki wyposażone są w prowadnice umożliwiające zmianę wysokości między półkami.

Regulowane półki:

Półki na drzwiach są regulowane. Aby zmienić ich położenie należy wysunąć półkę ku górze, a następnie osadzić na zaczepach na odpowiedniej wysokości, dociskając półkę w przeciwnym kierunku.

**Wskazówki dotyczące ustawienia urządzenia**

- Jeśli urządzenie jest wyłączone lub odłączone od zasilania, należy odczekać co najmniej 5 minut przed ponownym uruchomieniem termostatu lub podłączeniem do sieci elektrycznej.
- Termostat automatycznie reguluje temperaturę w lodówce w zależności od pozycji, na której termostat jest ustawiony.
- Optymalne ustawienie termostatu jest w pozycji 4 - 6 °C.
- Zamrażarka może zamrozić do -18 stopni lub mniej.
- Temperatura wewnątrz urządzenia zależy od temperatury otoczenia, temperatury pokojowej żywności, ilości przechowywanych produktów i częstotliwości otwierania drzwi urządzenia.
- Przy maksymalnym ustawieniu (pozycja 2 °C) lodówka z zamrażarką pracują ciężiej, aby utrzymać temperaturę niższą, co ma wpływ na większe zużycie energii. Nie ma potrzeby, aby urządzenie pracowało w tej pozycji przez dłuższy czas. Jeśli świeża żywność nie ma być zamrożona należy ustawić termostat w pozycji 4 - 6 °C.
- Nie należy ustawiać termostatu w pozycji wyższej niż 2 °C przez dłuższy czas, gdyż może spowodować to zamarznięcie kanału odpływowego.

Wskazówki dotyczące umiejscowienia urządzenia

Zaleca się, aby urządzenie umieszczać wyłącznie w miejscach, gdzie temperatura otoczenia odpowiada klasie klimatycznej ST. Jeżeli temperatura otoczenia nie jest określona w tabeli klimatycznej, urządzenie może nie działać prawidłowo.

Klasa klimatyczna	Odpowiednia temperatura otoczenia
SN	+10 aż +32°C
N	+16 aż +32°C
ST	+18 aż +38°C
T	+18 aż + 43°C









Wskazówki dotyczące użytkowania

- Przy każdym otwarciu drzwi urządzenia, do wnętrza dostaje się ciepłe powietrze. Powoduje to, że ciśnienie wewnątrz urządzenia wzrasta. Wyrównanie ciśnienia może potrwać kilka chwil, wówczas będzie możliwe ponowne otwarcie drzwi.
- Nie zaleca się wkładania gorącego jedzenia lub płynów, które parują. Zwiększa to wilgotność wewnątrz lodówki.
- Jedzenie w lodówce powinno być opakowane lub przykryte. Zaleca się stosowanie worków lub folii, folii aluminiowej, specjalnego papieru. Płyny powinny być przechowywane w zamkniętych pojemnikach lub butelkach.
- Żadne produkty nie powinny dotykać tylnej ściany urządzenia.

Zamrażarka

Zamrażarka nadaje się do zamrażania i magazynowania żywności.

Poniższa tabela pokazuje maksymalny zalecany czas przechowywania świeżo mrożonej żywności.

MIESIĄCE	ZYWNOSĆ
1 - 3	  
4 - 7	  
8 - 12	  

- Temperatura wewnątrz zamrażarki powinna osiągać -18°C (lub mniej) wówczas można wstawić do zamrażalnika mrożoną lub świeżą żywność.
- W celu zamrożenia świeżej żywności najlepiej umieścić ją w najniższej szufladzie zamrażarki. Zamrożoną żywność umieszczać w górnych szufladach.
- Do mrozonek, należy postępować zgodnie z instrukcjami podanymi na opakowaniu.
- Jeśli wystąpi awaria zasilania, nie należy otwierać drzwi zamrażarki. Zamrażarka bezpiecznie przechowuje żywność około 7 godzin.

Rozmrażanie komory chłodziarki

Lodówka rozmraża się automatycznie podczas pracy. Woda z rozmrażania zbiera się w otworze rozmrażania skąd automatycznie odparowuje. Otwór rozmrażania musi być regularnie czyszczony roztworem sody oczyszczonej i ciepłej wody.

Wtyczka z otworem odmrażania nie powinna pozostać w pozycji zamkniętej na stałe. W przeciwnym razie, może to uniemożliwić odpływ wody rozmrażania.

Zwróć uwagę, aby opakowania żywności nie dotykały tylnej ściany lodówki. Może to przerwać automatyczne rozmrażanie i wypłynięcie wody spod spodu urządzenia.

Uwaga: Na tylnej ścianie urządzenia mogą pojawić się lodowate krople. Tworzenie tych kropli jest normalne i nie powoduje awarii urządzenia.

ZMIANA KIERUNKU OTWIERANIA DRZWI

- Upewnij się, że urządzenie jest odłączone od sieci i puste.
- W celu usunięcia drzwi należy odchylić urządzenie do tyłu, ale nie opierać na ścianie, tak by nie uszkodzić obiegu chłodniczego. Powierzchnia pod urządzeniem powinna być twarda i stabilna.
- Wszystkie części, które pozostaną po demontażu muszą być następnie użyte do zamontowania drzwi po drugiej stronie.
- Czynność zaleca się przeprowadzać w dwie lub więcej osób.

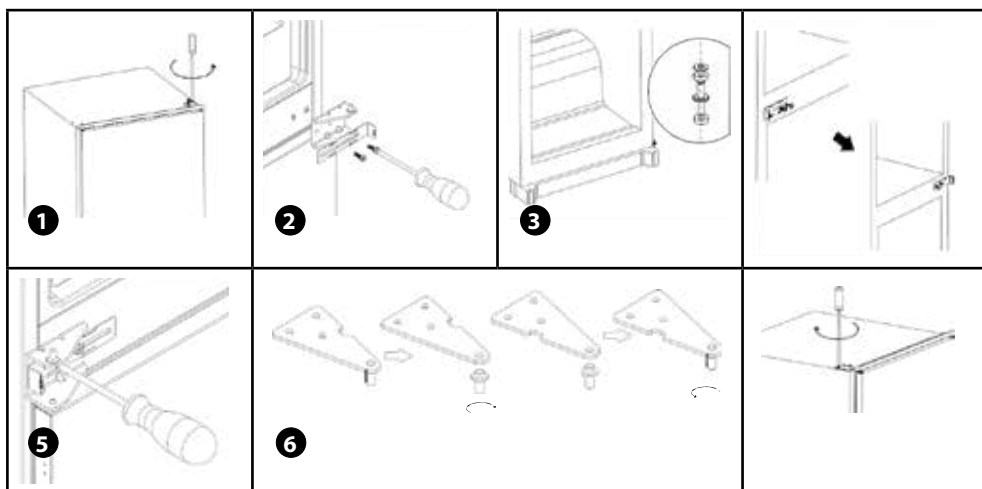

1. Najpierw należy odkręcić górny zawias. Następnie unieść górną pokrywę i umieścić ją na miękkiej powierzchni, aby uniknąć zarysowania.
2. Odkręcić zawias środkowy i dolny. Wtedy podnieść drzwi i umieścić na miękkiej powierzchni, aby uniknąć zarysowania.
3. Zdjąć dolny zawias i przenieść na drugą stronę.
4. Przesunąć środkowy zawias od lewej do prawej. Dopasować ponownie drzwi.
5. Zamocować pośrednio zawias po lewej stronie. Upewnij się, że dolna część drzwi jest wyrównana w poziomie i pionie, a uszczelnienie jest właściwe na wszystkich stronach. Następnie mocno dokręcić środkowy zawias.
6. Odkręcić górny sworzeń z zawiasu. Następnie obrócić zawias i wkręcić sworzeń ponownie.
7. Założyć górną pokrywę, a następnie górne zawiasy po lewej stronie. Upewnij się, że dolna część drzwi jest wyrównana w poziomie i pionie, a uszczelnienie jest właściwe na wszystkich stronach. Następnie mocno dokręcić górny zawias.

INSTALACJA URZĄDZENIA

1. Upewnić się, że rozmiar szafki i wentylacja są odpowiednie.

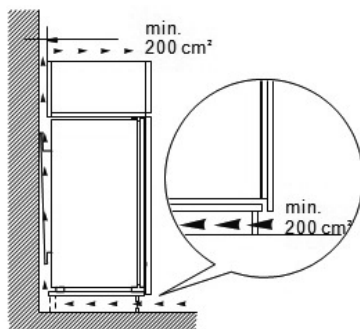
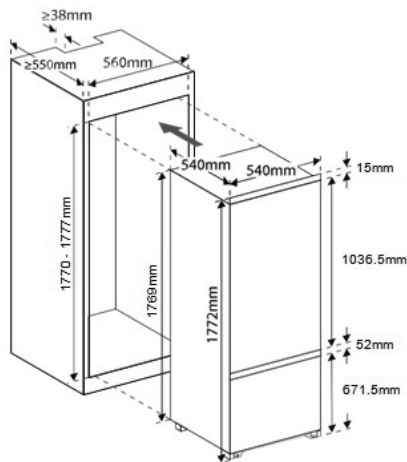

2. "Powoli i ostrożnie wsunąć urządzenie do szafki. Dosunąć lodówkę do krawędzi."

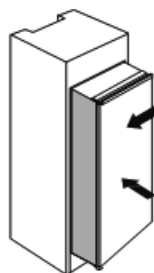

3. Przykręcić śróbkę do bocznych drzwi lodówki. Włożyć SLIDER do prowadnicy, a następnie całkowicie otworzyć i zamknąć drzwi od szafki, by sprawdzić, czy drzwi zamykają się całkowicie i bez przeszkód.

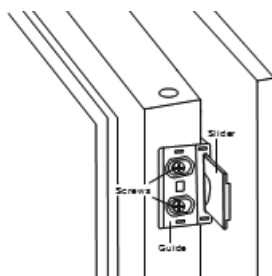

4. Otwórz drzwi lodówki oraz drzwi zabudowy jednocześnie i zaznacz pozycję w której suwak może funkcjonować dobrze pod każdym kątem otwierania i zamykania drzwiczek. Wyciągnij suwak z prowadnicy i przymocuj suwak za pomocą dwóch krótkich śróbek.

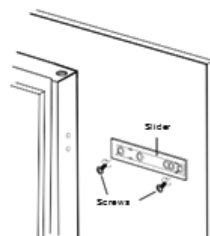

5. Odkręć prowadnicę z drzwiczek urządzenia.
6. Powtórz kroki od 2 do 5 aby zamontować pozostałe suwaki.
7. Dopasuj cztery prowadnice z suwakami i skręć je za pomocą krótkich śrub. Następnie przykręć osłonki do prowadnic.

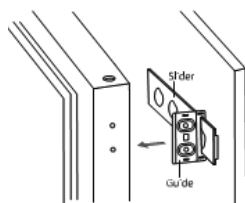

8. Podwójnie sprawdź czy drzwi zamykają się i otwierają swobodnie oraz czy drzwi lodówki są dobrze domknięte. Następnie przykręć dolny zawias do drewnianej części.

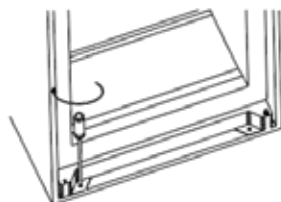

9. Przykręć górny zawias do drewnianej części krótkimi śrubami.

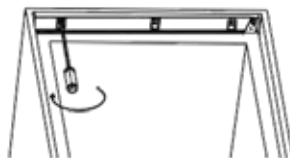

10. Przytwierdź gumową uszczelkę do szpary pomiędzy elementem lodówki i drewnianą częścią.

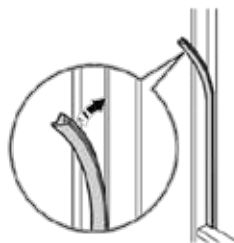

11. Przykręć dwa środkowe zawiasy do drewnianej części krótkimi śrubami. Następnie dopasuj osłonki zawiasów po obu stronach.

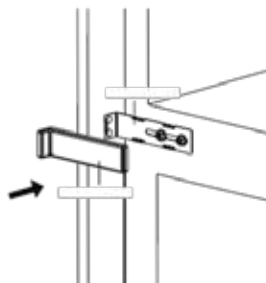
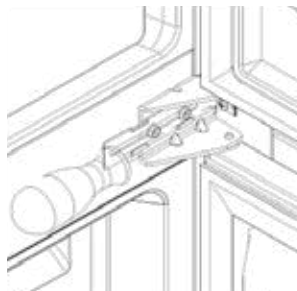

CZYSZCZENIE I KONSERWACJA

Rozmrażanie komory zamrażalnika

Po pewnym czasie użytkowania (w zależności od częstotliwości używania) w zamrażalniku może utworzyć się lód. Wówczas, należy wykonać następujące czynności:

1. Podczas rozmrażania urządzenia , wyjąć żywność.
2. Ustawić termostat na pozycję 0 i odłączyć urządzenie od sieci .
3. Usunąć z zamrażalnika szuflady oraz pozostawić drzwi otwarte.
4. Woda z rozmrożonego lodu może pojawić się na dnie zamrażalnika, usunąć ją za pomocą mopa lub gąbki.
5. Na podłodze przed zamrażalnikiem należy umieścić szmatę, która wchłonie wodę z topniejącego lodu.
Uwaga: Nie wolno używać innych urządzeń elektrycznych do rozmrażania (np. suszarki do włosów) . Do rozmrażania nie wolno używać ostrych metalowych przedmiotów, które mogą doprowadzić do uszkodzenia systemu chłodzenia.
6. Po rozmrożeniu , wewnątrz urządzenia ostrożnie wysuszyć. Jeżeli wewnątrz nie zostanie wysuszone spowoduje to ponowne, szybkie oblodzenie wnętrza lodówki.
7. Urządzenie ponownie podłączyć do zasilania i ustawić termostat w pozycji 2 °C do 24 godzin . Po tym czasie termostat ustawić w optymalnej pozycji 4 - 6 °C.

SYGNALIZACJA DŹWIĘKOWA

Dźwięk pękającego lodu

może być spowodowany przez rozszerzanie i kurczenie się wewnątrz lodówki i zamrażarki.

Krótki trzask

słychać, gdy termostat włącza i wyłącza sprężarkę.

Hałas sprężarki

sygnalizuje pracę sprężarki. Po zainstalowaniu lodówki sprężarka może pracować przez krótki czas znacznie głośniej.

Dźwięk bulgoczącego przepływu

ten dźwięk występuje podczas przepływu płynu chłodzącego w rurkach przepływu w lodówce i zamrażarce.

Szum wody

dźwięk spowodowany przez odparowanie wody do rowka podczas procesu rozmrażania, odtwarzany przy odszranianiu.

SERWIS

Wymiana żarówki

- Wymianę należy prowadzić w sposób następujący:
- Wyłączyć kabel zasilający z gniazdka elektrycznego lub wyłączyć zabezpieczenie gniazdka urządzenia.
- Odkręcić szybką osłonową i dokonać wymiany żarówki na nową, tego samego typu!
- Przykręcić z powrotem szybką osłonową.

UWAGA!

Użytkownik może jedynie dokonywać wymiany żarówki. Konserwację o większym zakresie lub naprawy wymagające ingerencji w elementy wewnętrzne urządzenia należy zlecić profesjonalnemu serwisowi.

OCHRONA ŚRODOWISKA

- Preferuj odzysk materiałów opakowaniowych i starych urządzeń elektrycznych.
- Pudło urządzenia elektrycznego można oddać do punktu odbioru odpadów segregowanych.
- Torebki foliowe z polietylenu (PE) należy oddać do punkcie odbioru materiałów do odzysku.



Recykling urządzenia elektrycznego po upływie jego żywotności:

Symbol znajdujący się na produkcie lub jego opakowaniu oznacza, iż urządzenia nie należy utylizować razem ze zwykłym odpadem domowym. Należy przekazać go do punktu odbioru urządzeń elektrycznych i elektronicznych, do recyklingu. Zapewniając właściwą utylizację urządzenia, pomagamy zapobiegać negatywnym oddziaływaniom na środowisko i zdrowie ludzkie, które mogłyby skutkować nieodpowiednią likwidacją produktu. Szczegółowe informacje o recyklingu urządzenia uzyskać można w odpowiednim urzędzie gminy, przedsiębiorstwie zapewniającym usługi utylizacji odpadu domowego lub w sklepie, w którym zakupiono produkt.

ACKNOWLEDGMENT

Thank you for purchasing a Concept product. We hope you will be satisfied with our product throughout its service life.

Please study the entire Operating Manual carefully before you start using the product. Keep the manual in a safe place for future reference. Make sure other people using the product are familiar with these instructions.

Technical parameters	
Voltage	220-240 V / 50HZ
Energy class	A+
Annual energy consumption	263 kWh
Freezer class	****
Total Volume (Gross/net)	250 litres
Net volume (Refridgerator/freezer)	185 / 65 litres
Freezing capacity	3 kg / 24 hod
Cooling spec.	1 - kompresorová
Dimensions (H x W x D)	1770 x 540 x 540 mm
Climate class	ST
Noise level	42 (dB)

Because we our products under the brand CONCEPT constantly improving, we reserve the right to make minor changes that we believe are needed without a predetermined warnings in this manual.

IMPORTANT NOTICES

- **Upon delivery**
- Check the package and unit immediately after delivery for any damage that may occur during shipping.
- If the unit is damaged, do not operate it. Contact the supplier as soon as possible.
- Remove all the packaging and marketing materials from the unit before the first use.
- Dispose of the packaging material properly.

During installation

- Use the unit only as described in this operating manual.
- Make sure the mains voltage matches the value marked on the rating label
- Do not use the unit if you are barefoot.
- Do not sit or stand on the open door of the unit.
- The appliance is not intended for use by people with reduced physical, sensory or mental capabilities or lack of knowledge, unless under the supervision of an acquainted person responsible for their safety.
- Do not touch the unit with wet or damp hands.
- Turn off the unit and disconnect the plug from the mains outlet in case of any failure.
- Never pull the cord to disconnect the plug from the socket; hold the plug instead.
- Check the appliance and power cord for damage regularly. Never switch on a damaged appliance.

- Do not use the unit if the door or sealing is damaged. Have the unit repaired in an authorised service centre.
- Do not immerse the power cord, plug, or appliance in water or any other liquid.
- Make sure that all controls are in the OFF position when the appliance is not in use.
- Do not use accessories which have surface treatment damaged, are worn or have other defects.
- Before switching on the appliance, let it stand for at least 4 hours to settle compressor oil transportation.
- Use the appliance in a room where the temperature should be between +10 °C to +32 °C.
- Do not place the appliance near heat sources, or it may increase its consumption and durability.
- Make sure the appliance have enough space for the free circulation of air
- Do not place any objects on top of the appliance.. they could be damaged.
- Do not place the appliance electrical equipment such as mixers, etc.
- The interior of the appliance should be cleaned before use with baking soda dissolved in warmer water. After cleaning, all parts dry thoroughly.
- This appliance is intended to be used in household and similar applications such as: staff kitchen areas in shops, offices and other working environments; by clients in hotels, motels and other residential type environments; farm houses; bed and breakfast type environments.
- This appliance can be used by children aged from 8 years and above and persons with reduced physical, sensory or mental capabilities or lack of experience and knowledge if they have been given supervision or instruction concerning use of the appliance in a safe way and understand the hazards involved.
- Children shall not play with the appliance.
- Children should not play with the appliance.
- Cleaning and user maintenance shall not be made by children unless they are older than 8 and supervised.
- Keep the appliance and its cord out of reach of children less than 8 years.

Failure to follow the manufacturer's instructions may lead to refusal of warranty repair.

If there are children in the household

- Do not allow children or unskilled people to handle the unit. Use the unit out of the reach of these individuals.
- Persons with limited movement capacities, reduced sensory perception, insufficient mental capacity or those who are unaware of the proper handling should use the product only under the supervision of a responsible, aware person.
- Take extra care when using the unit near children.
- Don't let anyone use the unit as a toy.
- Only use accessories recommended by the manufacturer.
-

WARNING!

Open the unit only for a short time to put in or take out food, so as to prevent injury caused e.g. by tripping. Children could lock themselves in the unit (risk of suffocation), or be exposed to other dangers.

Possible defects

- Only a qualified technician may repair the unit. The unit shall be disconnected from the mains during repairs and other interventions. Switch off the circuit breaker, or disconnect the plug of the supply cable.
- When disconnecting the unit from the wall outlet, never pull the power cord. Grasp the plug and disconnect it by pulling.
-

PRODUCT DESCRIPTION

1. Thermostat control / internal light
2. Butter and Cheese compartment
3. Compartments in the door of the refrigerator
4. Bottle compartments
5. Glass shelves
6. Glass shelves up compartments for fruits and vegetables
7. Compartments for fruits and vegetables
8. Freezer drawers

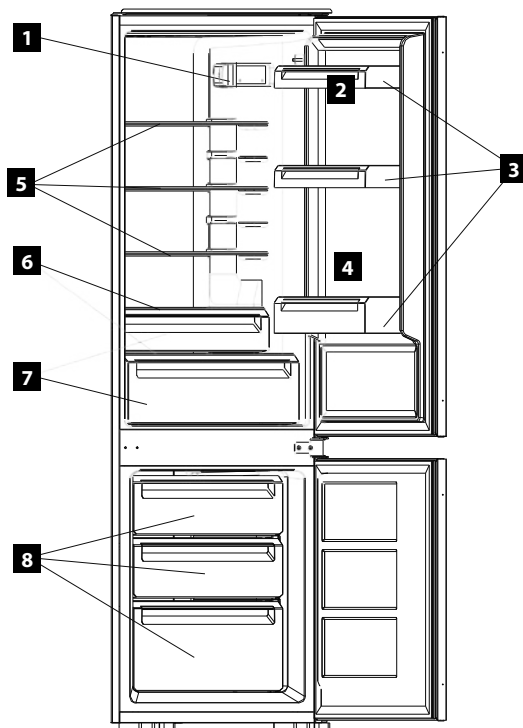

CONTROL PANEL

Buttons:

B1 ADJUST button to adjust temperature of fridge 2,3,4,6,8 °C

B2 MODE button to select mode SMART, SUPER and user's setting

Lights:

L1 show the setting temperature of fridge

L2 light on once SMART mode is selected.

L3 light on once SUPER mode is selected.

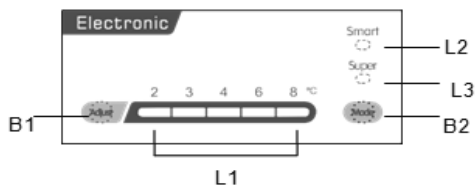

OPERATING INSTRUCTIONS

Before the first use

- After delivery, wait for eight hours before connect to the mains supply. This will allow to cooling gases, which are in transit to stir up, settle.
- After you first turn on the refrigerator, the compressor will continuously for approximately 24 hours or until the temperature in the refrigerator and freezer is sufficiently reduced.
- Zapojte přístroj do elektrické sítě. Dříve než nastavíte termostat na běžné nastavení do pozice 3, jej nastavte po dobu 24 hodin na pozici 7. Po tuto dobu prosím, pokud možno, často neotevírejte dvířka a nevkládejte do spotřebiče větší množství potravin.
- Connect the appliance to the mains. Before you set the thermostat to normal setting in position 4 - 6 °C, you will set it for 24 hours at position 2 °C. After this period of time, if possible, do not open very often the door and reach into the appliance larger quantities of food.

Włączanie / wyłączenie urządzenia:

Naciśnij i przytrzymaj przycisk B1 do 5 sekund, aby wyłączyć urządzenie. Naciśnij przycisk B1, aby ponownie włączyć urządzenie.

Regulacja temperatury:

- 1, Naciśnij przycisk B2, aby wybrać ustawienia użytkownika
- 2, naciśnij przycisk B1, aby ustawić temperaturę lodówki.

Uwaga: temperatura zamrażarki ustawiona jest automatycznie na około -18 °C

Tryb Smart:

Naciśnij przycisk B2, aby ustawić tryb SMART. Urządzenie automatycznie ustawi optymalną temperaturę w lodówce w zależności od temperatury otoczenia

Tryb SUPER:

Naciśnij przycisk B2, aby ustawić tryb SUPER. Komora zamrażarki w tym trybie będzie znacznie szybciej chłodziła w celu zamrożenia większej ilości żywności. Tryb ten automatycznie wyłącza się po 54 godzinach.

Alarm otwartych drzwi:

Alarm dźwiękowy zabrmi, gdy drzwi lodówki otwarte są przez 90 sekund. Alarm wyłączy się, gdy drzwi zostaną całkowicie zamknięte.

Movable shelves :

The walls of the refrigerator are equipped with a series of runners so that the shelves can be positioned as desired"

Movable balconies:

Balconies on the door are adjustable. Upwards to release them and ensure at different heights in the opposite direction detent

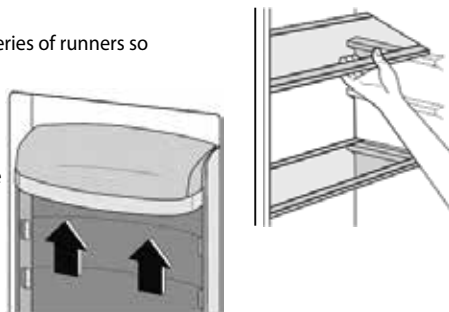
**Tips for setting Appliances**

- If the unit is turned off or unplugged, the must wait at least 5 minutes before the appliance thermostat again or connect to the mains.
- Thermostat automatically regulates the temperature in the refrigerator, depending the number at which the thermostat is set.
- The optimal thermostat setting is position 4 - 6 °C
- The freezer can freeze at -18°C or less.
- The temperature inside the appliance is affected by room temperature, the temperature of the food, the amount of stored products, and how often the door is opened.
- At the maximum setting (position 2 °C) will make your fridge freezer to work harder in order to maintain a lower temperature, which has impact on energy consumption. No need to run your appliance on this setting for longer. If you don't freeze fresh food, the thermostat should be set at the 4 - 6 °C
- Do not run the thermostat to a higher position than 2 °C too long or freezes the drainage channel.

Tips for Positioning the appliance

We recommend that this appliance may only be installed in a location where ambient temperature corresponds to the climate class ST. If the ambient temperature is within the specified table appliance may not function properly.

Climate class	Suitable ambient temperature
SN	+10 až +32°C
N	+16 až +32°C
ST	+18 až +38°C
T	+18 až + 43°C









Tips for Using

- Every time you open the appliance door, gets inside hot air. This causes pressure inside the appliance. It may take a few moments to pressure equalize and go door to open.
- We not recommended to insert hot food or liquid that evaporates. This increases the humidity inside the refrigerator.
- Food in the refrigerator should be wrapped or covered. The package is recommended to use bags or foil, aluminum foil, paper food. Liquids should be stored in closed containers or bottles.
- No food items should not touch the back wall of the refrigerator.

Freezer

The freezer is suitable for freezing and storage of food.

The following table shows the maximum recommended storage time freshly frozen meals.

Měsíce	Jídlo
1 - 3	  
4 - 7	  
8 - 12	  

- The temperature inside the freezer should reach -18°C (or less) that you can insert into the freezer frozen, fresh or completely food.
- To freeze fresh food, preferably a lower freezer drawers. After the food is frozen, it can be move to higher drawers.
- For frozen foods, follow the instructions found on the food package.
- If there is a power failure, do not open door in the freezer. Freezer safely keep food approximately for 7 hours.

Defrost hole of refrigerator

The refrigerator defrosts automatically during operation. The defrost water is collected in the evaporating tray and evaporates automatically. Defrost hole must be cleaned regularly. Clean with a solution of baking soda and warm water.

Plug of defrost hole should not stay in the closed position permanently. Otherwise, it could prevent the defrost water drain.

Pay attention to food packaging do not touch the back wall of the refrigerator. Doing so may interrupt the automatic defrost so that water will drain to the bottom of the appliance.

Note: On the back of the appliance may appear icy drops. Creating these drops is normal and not a malfunction of the appliance.

REVERSE DOOR

- Make sure the appliance is disconnected from the main and its empty.
- The removal of the door it is necessary to tilt the appliance on the rear side but not put on the rear side to the ground. That may damage the refrigerant cooling circuit. The surface under the appliance should be hard and slippery.
- All parts which will be disassembled will be again assembled at the door on the other side.
- This operation is recommended to take place in two or more persons."

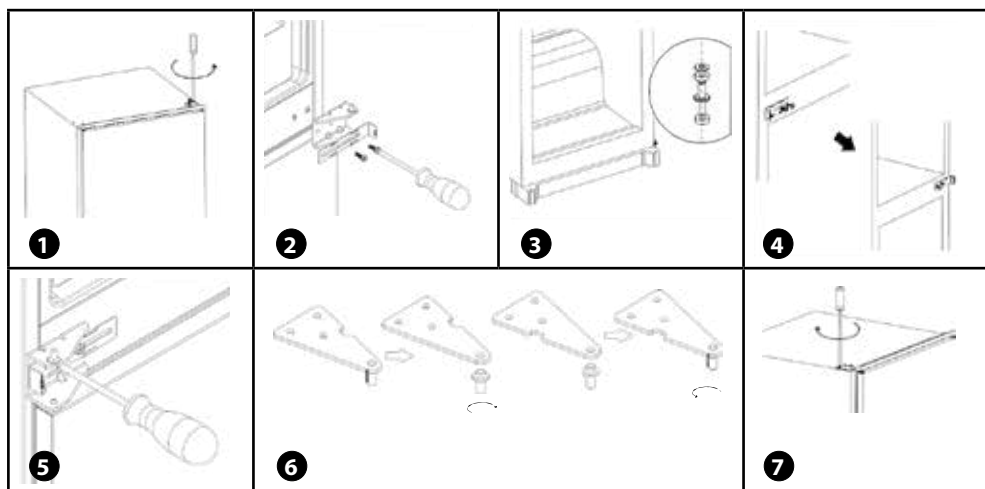

1. Unscrew the top hinge. Then lift the upper door and place it on a padded surface to avoid scratching.
2. Unscrew middle hinge and then lift bottom door and place it on a padded surface to avoid scratching.
3. Remove bottom hinge pin from right to left.
4. Move middle bracket from left to right. Then re-fit bottom door.
5. Re-fit middle hinge to left side. Ensure bottom door is aligned horizontally and vertically, so that the seals are closed on all sides before finally tightening the middle hinge.
6. Unscrew top hinge pin from the hinge. Then turn the hinge over and screw hinge pin.
7. Re-fit upper door and then upper hinge on left side. Ensure upper door is aligned horizontally and vertically, so that the seals are closed on all sides before finally tightening the upper hinge. If necessary, a spanner to tighten the hinge.

INSTALL THE APPLIANCE

1. Ensure the size of cabinet and ventilation are enough.

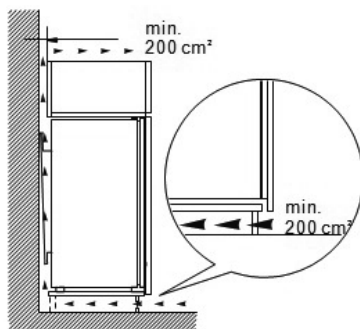
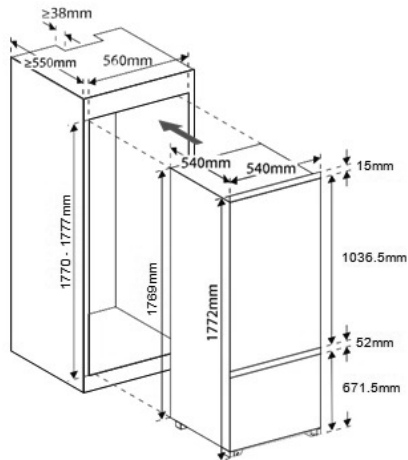

2. Slowly and carefully push the appliance into the cabinet.
Ensure the opening side is as close to the cabinet wall as possible

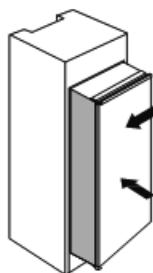

3. Screw a GUIDE to holes in the side of appliance door by short screw. Insert the SLIDER into the guide, then fully open and close appliance door and wooden door to check whether wooden door can close totally and smoothly.

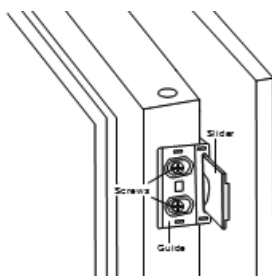

4. Open appliance door and wooden door together and mark the position of slider when the slider can function well at all angle during door closes or opens. Take slider out of guide and fix slider with wooden door by two short screws. Then fix slider cover into the slider.

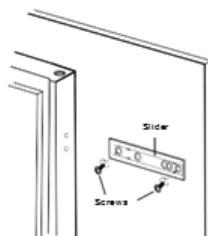

5. Unscrew the guide from appliance door.
6. Repeat step 2 to 5 to fix other three SLIDERS.
7. Fit four GUIDES with SLIDERS and fix them with short screws. Then fix guide covers with guides.

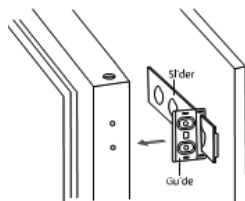

8. Double check the door can close and open smoothly and appliance is sealed well. Then fix bottom bracket with wooden cabinet.

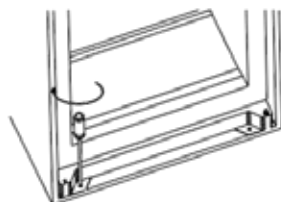

9. Fix top bracket with wooden cabinet by short screws.

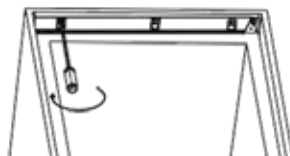

10. Attached rubber seal to the gap between unit and wooden cabinet at door open side."

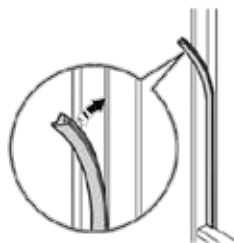

11. Screw two middle brackets with wooden cabinet by short screws. Then fit middle bracket covers with brackets at two sides.

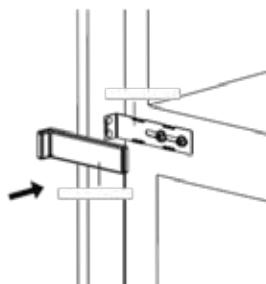
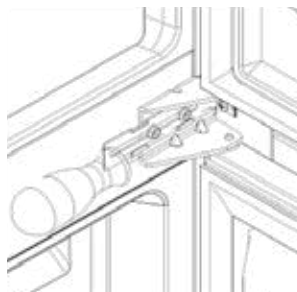

CLEANING AND MAINTENANCE

Defrosting the freezer

After some time of use (depending on the frequency of use) may be formed in the freezer the ice. To fix it , proceed as follows :

1. During defrosting the appliance , take out food .
2. Set the thermostat to position 0 and disconnect the appliance from the mains.
3. Remove from the freezer drawers and doors left open.
4. the water from defrost ice can be at the bottom of the freezer with a sponge mop.
5. On the floor in front of the freezer, place a cloth case that the floor spilled water from melted ice from the freezer .
Note : Don't use other electrical appliances (hairdryer) to defrost the freezer . Don't use sharp metal objects to defrost the freezer . You could damage the cooling system.
6. After defrost all the ice, carefully dry the inside of the appliance . If you do not , it will very quickly after turning on the appliance to create a new frost.
7. Appliance set the thermostat to position 2 °C for 24 hours. After a period return to normal setting position 4 - 6 °C.

NORMAL OPERATING SOUNDS

The sound of cracking ice

may be caused by expansion and contraction inside the refrigerator and freezer.

Short crack

it can be heard when the thermostat switches on and off the compressor.

Compressor noise

Compressor operating noise is manifested. After installing the compressor may be for a short time a little louder.

The sound of a bubbling flow

This sound occurs when the flow of coolant pipe in the refrigerator and freezer.

The sound of running water

It's caused by the flowing of water into the groove during the defrosting process and will be heard throughout defrosting.

REPAIR & MAINTENANCE

Bulb replacement

- Pull out the power cord from the mains outlet or switch off the circuit breaker of the unit's mains outlet.
- Unscrew the covering glass and replace the bulb with a new one of the same type.
- Screw the covering glass back in place.

WARNING!

The customer may only perform the bulb replacement. Any extensive maintenance or repair that requires access to the inner parts of the product must be performed by an expert service centre.

ENVIRONMENTAL PROTECTION

- Packaging materials and obsolete appliances should be recycled.
- The transport box may be disposed of as sorted waste.
- Polyethylene bags shall be handed over for recycling.



Appliance recycling at the end of its service life:

A symbol on the product or its packaging indicates that this product should not go into household waste.

It must be taken to the collection point of an electric and electronic equipment recycling facility. By making sure this product is disposed of properly, you will help prevent the negative effects on the environment and human health that would otherwise result from inappropriate disposal of this product. You can learn more about recycling this product from your local authorities, a household waste disposal service or in the shop where you bought this product.

concept

CZ

SEZNAM SERVISNÍCH MÍST

SK

ZOZNAM SERVISNÝCH STREDISIEK

PL

WYKAZ PUNKTÓW SERWISOWYCH

Česká republika

Název	Ulice	PSČ	Město	Telefon	Fax	E-mail
ELKO VALENTA-SERVIS	Vysokomýtská 1800	565 01	CHOCEŇ	465 471 433	465 473 304	servis@my-concept.cz

Slovenská republika

Název	Ulica	PSČ	Mesto	Telefón	Fax	E-mail
ABC-SERVIS Jozef Abel	Štefánikova 50	949 03	Nitra	037/6526063	037/7413098	servis@abc-servis.sk
D-J SERVIS	Šebastovska 17	080 06	Prešov	051/7767666	051/7767666	grejtak.djservis@stonline.sk
ELEKTRA - D.Valach	Kožušnícka 34	911 05	Trenčín	032/6523806		dusko4@centrum.sk
HOSPOL elektro spol.s r.o	Rustaveliho 7	831 06	Bratislava	02/44889832	02/44873078	hospol@hospol.sk
M-SERVIS Mareš Jaroslav	Komenského 38	010 01	Žilina	041/5640627	041/5640627	mservis@zoznam.sk
T.V.A. servis s.r.o.	Južná trieda 48/D	040 01	Košice	055/6338501	055/6233537	tvaservis@nextra.sk
VILLA MARKET s.r.o.	Odborárov 49	052 01	Spišská Nová Ves	053/4421857	053/4426030	villamarket.eta@stonline.sk
X-TECH ,s.r.o.	Gorkého 2	036 01	Martin	043/4288211	043/4308993	servis@x-tech.sk
ZMJ elektro servis	Hatalova 341	029 01	Námestovo	0905/247408	043/5522056	zmj@orava.sk
ELSP0	Spojová 19	974 01	Banská Bystrica	048/4135535	048/4135521	elspo@slovanet.sk

Distribútor: ELKO Valenta - Slovakia, s.r.o., Hurbanova 1563/23, 911 01 Trenčín, Slovenská republika
tel.: +421 326 583 465, fax: +421 326 583 466, email: info@my-concept.sk, www.my-concept.sk

Polska

SERWIS CENTRALNY

Nazwa	Ulica	Kod pocztowy	Miasto	Telefon	Fax	E-mail
Elko Valenta Polska sp. z o.o.	Ostrowskiego 30	53-238	WROCLAW	071/339-04-44 w. 27		servis@my-concept.pl

Jindřich Valenta – ELKO Valenta Czech Republic
Vysokomýtská 1800,565 01 Choceň
Tel. +420 465 322 895, Fax: +420 465 473 304
www.my-concept.cz

ELKO Valenta – Slovakia, s.r.o.
Hurbanova 1563/23, 911 01 Trenčín
Tel.: +421 326 583 465, Fax: +421 326 583 466
www.my-concept.sk

Elko Valenta Polska Sp. Z. o. o.
Ostrowskiego 30, 53-238 Wrocław
Tel.: +48 71 339 04 44, Fax: 71 339 04 14
www.my-concept.pl

Verners VT Ltd.
Piedrujas iela 5a, Riga, Latvia
Tel. + 371 67021021, fakss + 371 67021000
e-pasts: info@verners.lv
www.verners.lv